

PhotoPHONE 100

Amplified Photo ID Telephone
Téléphone Amplifié A Touches
Mémoire Photo
Verstärktes Telefon mit Bildtasten



English Page1

Français Page22

Deutsch Page44

CONTENTS

CONTENTS	1
INTRODUCTION	3
Unpacking the Telephone	4
DESCRIPTION	5
General Description	5
INSTALLATION	7
Setting Up	7
Wall Mounting	8
SETTINGS	9
Ringer Settings	9
Flash (Recall) Setting	9
Receiving Voume and Tone Settings	10
Speakerphone Volume Setting	12
USING THE TELEPHONE	13
Making a Call	13
Receiving a Call	14
Last Number Redial	14
Mute Function	15
Call Timer	15
Hearing Aid Use	15
Flash Signal	15
MEMORY	16
Storing a Number to Memory	16
Dialling a Number from Memory	16

CONTENTS

TROUBLESHOOTING	17
SAFETY INFORMATION	18
GUARANTEE	19
RECYCLING DIRECTIVES	21

INTRODUCTION

Congratulations on purchasing your Geemarc PHOTOPHONE 100. This is an amplified big button telephone. The large button keypad is easy to see and use, it helps to prevent any misdialling. There are photo dial buttons, also designed to make dialling easier because you will be able to identify these speed dial buttons with pictures of your friends and family. This telephone is compatible with hearing aids.

It is important that you read the instructions below in order to use your Geemarc telephone to its full potential. Keep this user guide in a safe place for future reference.

This guide explains how to use the following telephone:

PHOTOPHONE 100



INTRODUCTION

Unpacking the Telephone

When unpacking the telephone, you should find the following in the box:

- 1 PHOTOPHONE 100 unit
- 1 PHOTOPHONE 100 handset with curly cord
- 1 Telephone line cord
- 1 User Guide



For product support and help visit our website at
www.geemarc.com

Telephone 01707 384438

Or fax 01707 832529

DESCRIPTION

General Description

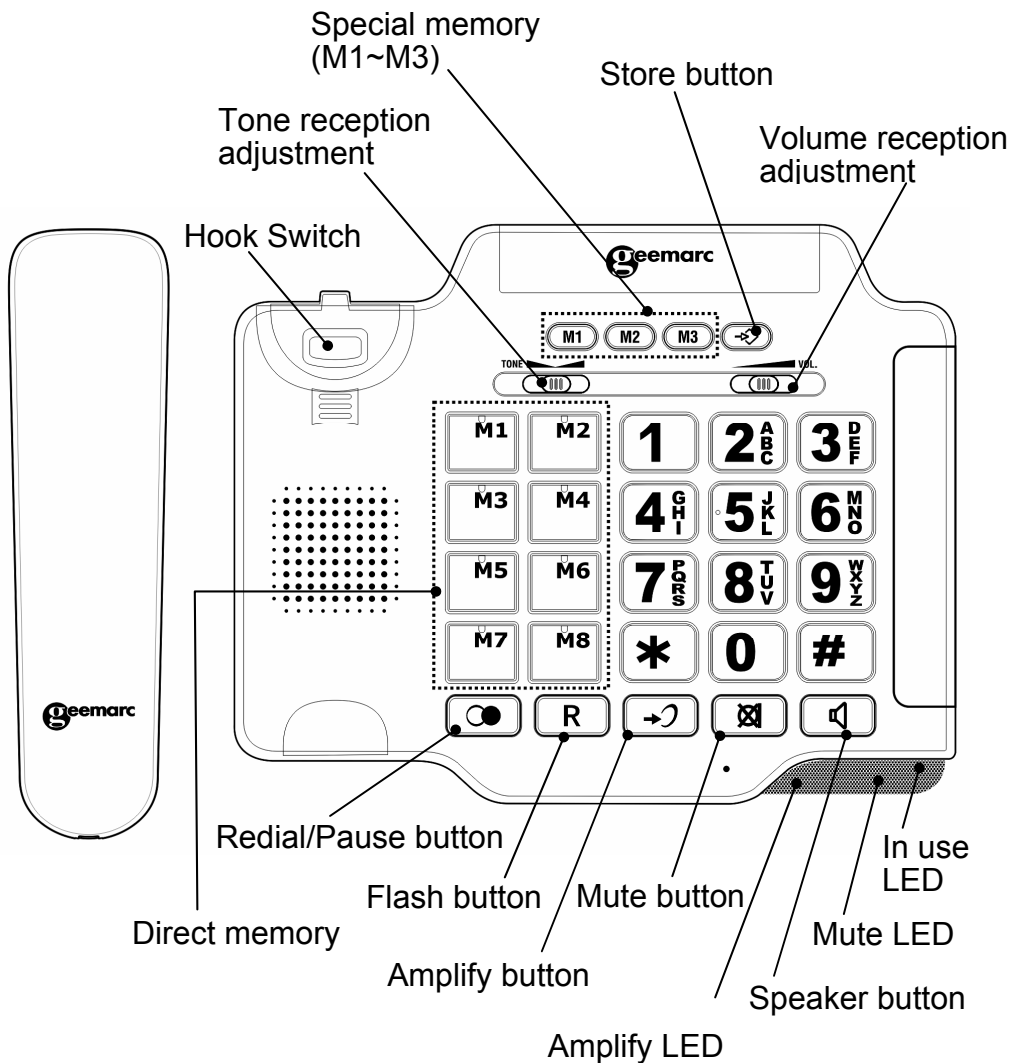

DESCRIPTION

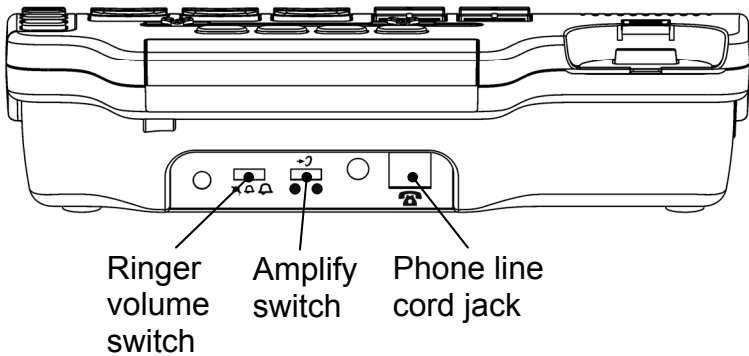
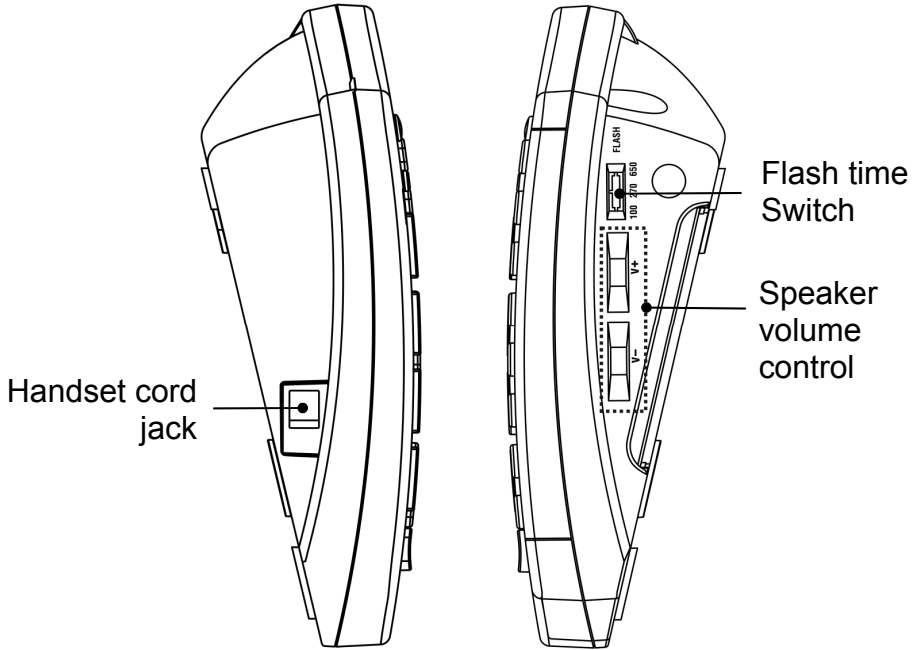

INSTALLATION

Setting Up

Connect the handset to one end of the curly cord. Plug the other end of the curly cord into the jack on the left hand side of the PHOTOPHONE 100 unit. Place the handset on the cradle.

Connect the line cord to the jack located at rear of telephone then connect the plug at the other end of the line cord into the wall socket *.

(*) Classified TNV-3 according to EN60950 standard

INSTALLATION

Wall Mounting

Slide the handset hanger tab out and reverse its position (rotate it 180 degrees). Slide it back into place so that the hook points up (see diagram 1). This will keep the handset from falling out of the cradle when it is mounted on the wall.

Install two self-tapping screws (not supplied) at a distance of 80 mm from each other and located on a vertical line.

Place the phone onto the screw-heads and slide down to secure (see diagram 2).

Turn the hook in the receiver cradle so that the receiver can be placed on-hook.

Diagram 1

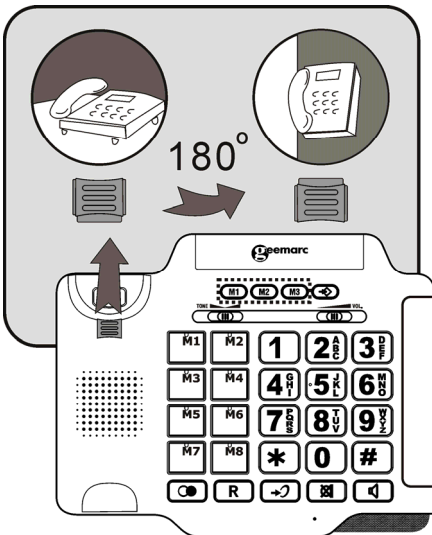
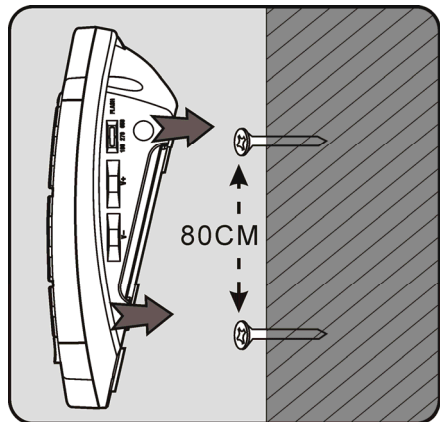





Diagram 2



SETTINGS

Ringer Settings

A switch located on the rear of the PHOTOPHONE 100 unit allows the ringer volume to be switched    to HI (maximum volume), LO (lowest volume) or OFF (if you would prefer not to be disturbed).

Flash (Recall) Setting

You can adjust the flash time by using the switch  FLASH
100 270 650
located on the right side of your telephone phone. There are three levels available, 100ms, 270ms and 650 ms. Your telephone works with a flash time for United Kingdom (R=100ms).

SETTINGS

Receiving Volume and Tone Settings

You can alter the receiving volume and tone during a conversation according to your hearing requirements.

Use the Volume slide control  VOL. found at the top of the telephone base to adjust the level. The volume adjustment available is 0-15dB.

The **AMPLIFY** button  on the telephone base provides additional amplification of 15dB i.e the volume adjustment will become 15-30dB. When the amplify function is activated, the Amplify LED is lit.





Setting a default for Amplification.

The Amplify **ON /OFF**  located at the rear allows the amplification facility to be switched **ON** or **OFF** as a default each time you use the telephone.

AMPLIFY ON/OFF Switch at ON Position

The additional amplification and tone controls are automatically activated each time you use the telephone. The amplify LED light will be lit when you use the telephone.



Pressing the Amplify button  during a call will turn off the additional amplification and tone controls. However, you can still adjust the handset receive volume with the Volume slide bar.

Irrespective of how many times you press the amplify key  throughout a call, the next time you pick up the handset to make a new call, these functions will be activated once again.

SETTINGS

AMPLIFY ON/OFF Switch at OFF Position

The additional amplification and tone controls are deactivated each time you use the telephone. The Amplify LED will be off whenever you use the telephone.

Pressing the Amplify button  once during a call will enable tone control and additional amplification. The LED light will turn on to reflect this change. If you press the amplify button  once more, the additional amplification and tone control features will be turned off once again. The LED light will turn off to reflect this change.

Irrespective of how many times you press the amplify key  throughout a call, the next time you pick up the handset, these functions will be turned off once again.

Tone Receiving Adjustment

If the receiver volume has been amplified, the tone control  can also be adjusted. You can adjust and increase the low frequency or high frequency sounds with the tone slide control on the top of the unit.

Bass  Treble
+10db max +10db max

Note: The tone adjustment function will not be affective when the receiver volume is set to normal level.

SETTINGS

Speakerphone Volume Setting

In hands free mode you can adjust the speaker volume by using the volume controls V+ or V- located on the right side of the phone.

USING THE TELEPHONE

Making a Call

Pick up handset.

When you hear the dialling tone, dial the number on the keypad.

To end the call simply replace the handset in the cradle

Making a Call – Hands Free

Press the  button to get a dialling tone

Dial the telephone number on the keypad.

To end the call, simply press  again

To activate the Hands Free function during the call, press the **SPEAKER** button  and replace the handset on the cradle at the same time.

To deactivate the Hands Free function during a call, lift the handset.

Note: When in hands free mode, only one person may talk at a time. The switch-over between speaker and microphone is automatic. This is dependent on the sound level of the incoming call and the microphone respectively. It is therefore essential that there are no loud noises, e.g. music, in the immediate vicinity of the telephone, as this will disrupt the hands free function.

USING THE TELEPHONE

Receiving a Call

When an incoming call is received, the telephone rings and the incoming call LED lights up.

Lift the handset and speak

To end the call simply replace the handset in the cradle

Receiving a call – Hands Free

Press  to speak hands free

To end the call press 

Last Number Redial

Lift the handset or press  for hands free use

Press  to redial the last number dialed.

USING THE TELEPHONE

Mute Function

If you wish, you can speak privately to someone else in the room without your caller overhearing. You will still be able to hear the caller but they cannot hear you during the mute operation.

To switch on the mute mode during a call press the **MUTE** button  once (the mute LED will light up). Your caller will not be able to hear you anymore.

Press  again to resume the conversation with your caller (the mute LED will switch off).

Hearing Aid Use

This telephone is hearing aid compatible. Select the T mode on your hearing aid to enable this feature.

Flash Signal



The **FLASH** button **R** can be used with special services such as Call Waiting (if provided by your service provider) or transferring external calls to another extension within a private switchboard.

MEMORY

Storing a Number to Memory

There are 11 memory buttons (**M1**, **M2** and **M3** and 8 photo dial buttons). You can slip your contact's photograph under the perspex of the button. This is very useful if you tend to forget telephone numbers or names.

Pick up the handset

Press  Enter the telephone number you wish to store (up to 32 digits). If required, you can use the  button to insert a pause

Press the desired memory location (**M1**, **M2** and **M3** or 1 of the 8 photo dial buttons)

Press  again. The telephone number will be saved to that memory location

Entering a new number into a memory location which currently stores a number will automatically erase the original number

A memory index card is located on the base so you can record the location of telephone numbers.

Dialling a Number from Memory

Pick up the handset

Press the desired memory location (**M1**, **M2** or **M3** or 1 of the 8 photo dial buttons)

The telephone number will be dialled automatically

TROUBLESHOOTING

PHOTOPHONE100 does not ring

- Make sure that the telephone line cord is plugged in correctly and is not damaged
- Connect another telephone to the telephone PTT socket or move your telephone to another socket to track if the failure is coming from your telephone or your PTT socket
- There may be too many communication devices connected to a single telephone line e.g. another telephone, modem or facsimile machine. Contact your network provider for help in calculating the limit for your home or business line
- Make sure the ringer setting is not switched to OFF

No dial tone

- Make sure that the telephone line cord is plugged in correctly and is not damaged
- Connect another telephone to the telephone PTT socket or move your telephone to another socket to track if the failure is coming from your telephone or your PTT socket
- There may be too many communication devices connected to a single telephone line e.g. another telephone, modem or facsimile machine. Contact your network provider for help in calculating the limit for your home or business line

SAFETY INFORMATION

General

Do not open the unit. Contact the helpline for all repairs.

Cleaning

Clean the telephone with a soft cloth. Never use polishes or cleaning agents - they could damage the finish or the electrics inside.

Environmental

Do not expose to direct sunlight.

Always ensure there is a free flow of air over the surfaces of the telephone.

Do not place any part of your product in water and do not use it in damp or humid conditions e.g. bathrooms.

Do not expose your product to fire or other hazardous conditions.

Unplug your phone from the telephone socket during thunderstorms because it could damage your telephone. Your guarantee does not cover thunderstorm damage.

The telephone is designed for working within a temperature range of 5°C to 45°C.

GUARANTEE

From the moment your Geemarc product is purchased, Geemarc guarantee it for the period of one year. During this time, all repairs or replacements (at our discretion) are free of charge. Should you experience a problem then contact our help line or visit our website at www.geemarc.com. The guarantee does not cover accidents, negligence or breakages to any parts. The product must not be tampered with or taken apart by anyone who is not an authorized Geemarc representative. The Geemarc guarantee in no way limits your legal rights.

IMPORTANT: YOUR RECEIPT IS PART OF YOUR GUARANTEE AND MUST BE RETAINED AND PRODUCED IN THE EVENT OF A WARRANTY CLAIM.

Please note: The guarantee applies to the United Kingdom only

DECLARATION: Geemarc Telecom SA hereby declares that this product is in compliance with the essential requirements and other relevant provisions of the Radio and Telecommunications Terminal Equipment Directive 1999/5/EEC and in particular article 3 section 1a, 1b and section 2. The telephone does not operate if the line current is lower than 18 mA.

The declaration of conformity may be consulted at www.geemarc.com



GUARANTEE

Telephone connection: Voltages present on the telecommunication network are classified TNV-3 (Telecommunication Network Voltage) according to the EN60950 standard.

RECYCLING DIRECTIVES

The WEEE (Waste Electrical and Electronic Equipment) has been put in place for the products at the end of their useful life are recycled in the best way.

When this product is finished with, please do not put it in your domestic waste bin.

Please use one of the following disposal options:

- Remove the batteries and deposit them in an appropriate WEEE skip. Deposit the product in an appropriate WEEE skip.
- Or, hand the old product to the retailer. If you purchase a new one, they should accept it.

Thus if you respect these instructions you ensure human health and environmental protection.



For product support and help visit our website at
www.geemarc.com

Telephone 01707 384438

Or fax 01707 832529

TABLE DES MATIERES

TABLES DES MATIERES	22
INTRODUCTION	24
Contenu du colis	25
DESCRIPTION	26
Description Générale	26
INSTALLATION	28
Raccordement de l'appareil	28
Montage Mural	29
REGLAGES	30
Réglage du volume de la sonnerie	30
Réglage du temps de coupure	30
Réglage du volume et de la tonalité	31
Réglage du volume du haut-parleur	33
UTILISATION DU TELEPHONE	34
Appeler	34
Recevoir une communication	35
Rappel du dernier numéro composé	35
Fonction Secret	36
Utilisation avec prothèse auditive	36
Fonction Rappel enregistreur	36
MEMOIRE	37
Mettre un numéro en mémoire	37
Composer un numéro mis en mémoire	38

TABLE DES MATIERES

PROBLEMES EVENTUELS	39
POUR VOTRE SECURITE	40
GARANTIE	41
RECYCLAGE DE L'APPAREIL	43

INTRODUCTION

Merci d'avoir choisi notre Geemarc PHOTOPHONE 100. Cet appareil est un téléphone amplifié à larges touches. Avec ses larges touches le clavier est facile à voir et à utiliser, cela permet d'éviter toute erreur de composition de numéro. Il y a également des touches mémoire photos, destinées à faciliter l'appel car vous pourrez identifier ces raccourcis clavier grâce aux photos de votre famille et de vos amis. Ce téléphone est compatible avec les prothèses auditives.

Il est important que vous lisiez les conseils d'utilisation ci-dessous afin d'utiliser au mieux votre téléphone GEEMARC. Conservez ce mode d'emploi en lieu sûr pour une utilisation ultérieure.

Ce mode d'emploi explique comment utiliser le téléphone :

PHOTOPHONE 100



INTRODUCTION

Contenu du colis

Une fois le colis déballé, vérifiez que vous disposez de l'ensemble des éléments présentés ci-après. Si l'un des éléments est absent, contactez sans délai votre revendeur.

- 1 base PHOTOPHONE 100
- 1 combiné PHOTOPHONE 100 et un cordon spiralé
- 1 cordon téléphonique
- 1 mode d'emploi



Si vous avez besoin d'aide ou de soutien technique,
consultez notre site Internet: www.geemarc.com

Telephone +33 (0)3 28 58 75 99

Ou Fax +33 (0)3 28 58 75 76

DESCRIPTION

Description Générale

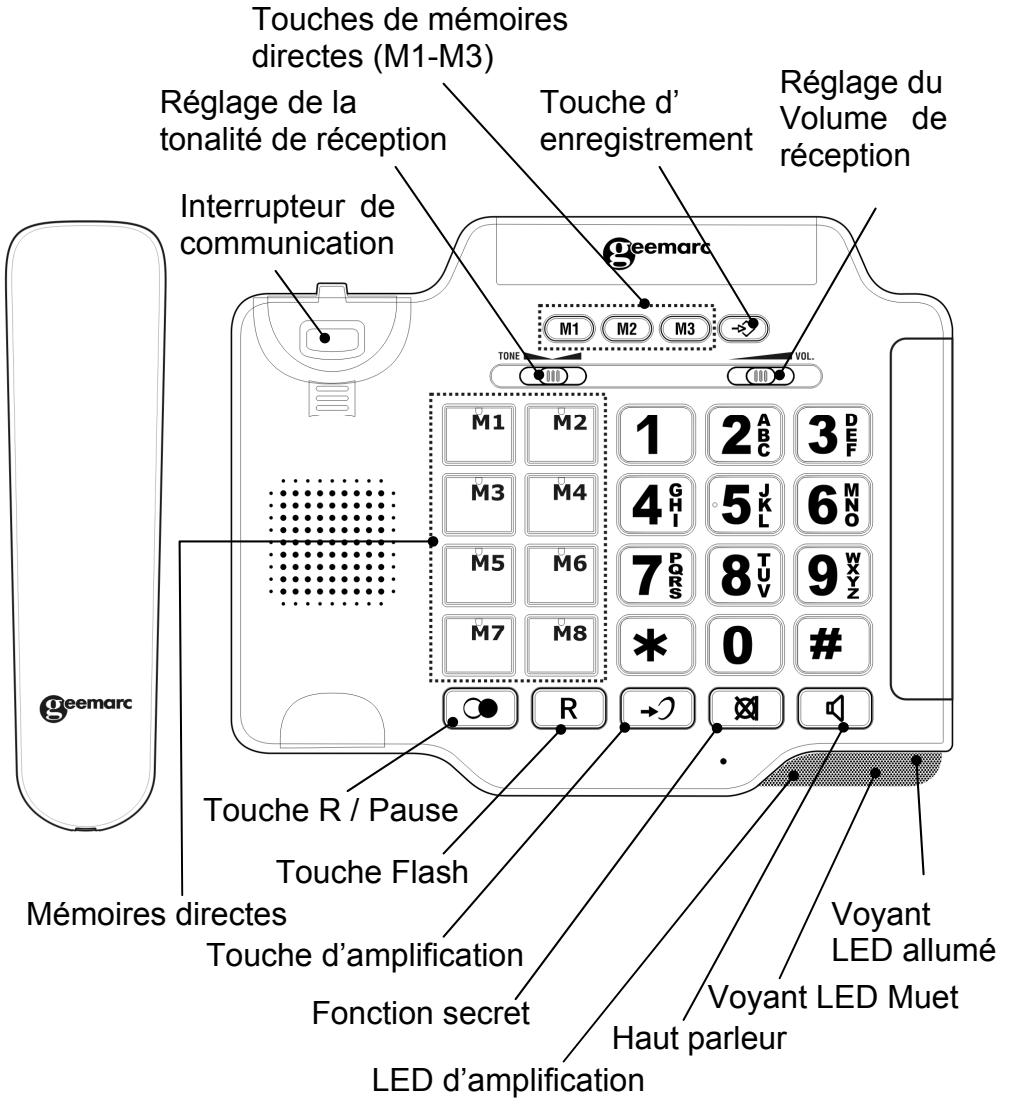

DESCRIPTION

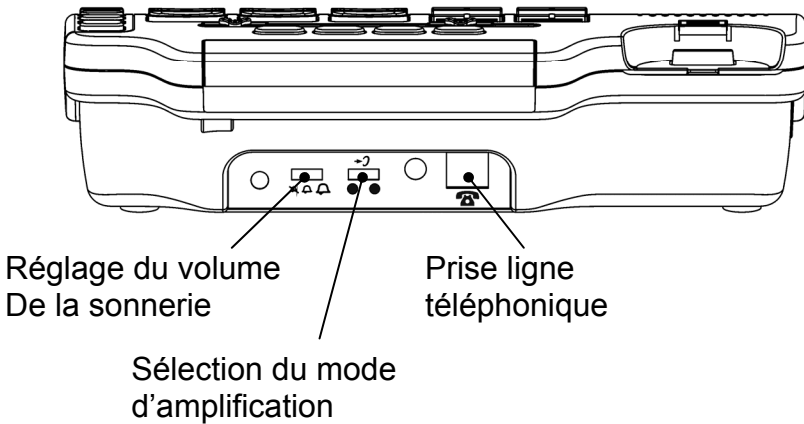
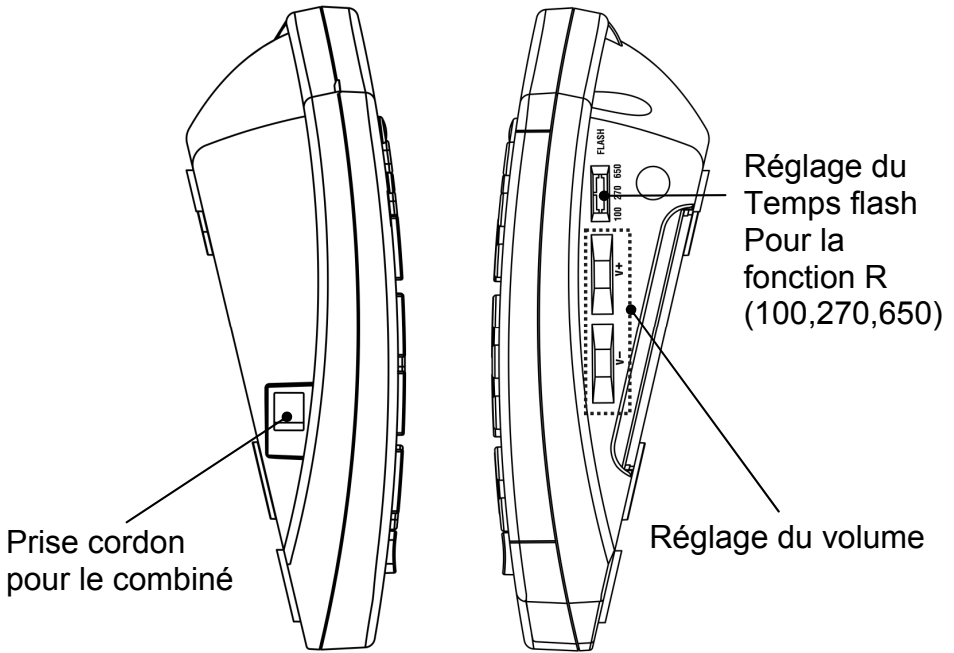

INSTALLATION

Raccordement de l'appareil

Branchez le combiné à une des extrémités du cordon à spirale. Branchez ensuite l'autre extrémité du cordon à la prise qui se trouve à gauche de la base du PHOTOPHONE 100. Placez le combiné sur la base.

Connectez le cordon téléphonique à la prise située à l'arrière du téléphone puis branchez l'autre extrémité à la prise téléphonique murale *.

(*) Classé TNV-3 conformément au standard EN60950

INSTALLATION

Montage Mural

Retirez l'ergot de la base et le faire tourner de 180 degrés de façon à ce que le combiné puisse s'y accrocher (voir schéma 1). Cela permettra au combiné de rester sur la base lorsqu'il sera accroché au mur.

Fixez au mur 2 vis de fixation (non fournis). Celles-ci doivent se trouver à une distance de 80 mm.

Accrochez la base du téléphone aux vis et poussez-la vers le bas afin de l'ancrer correctement en position. (voir schéma 2).

Tournez le crochet sur la base afin que le combiné puisse reposer sur le crochet.

Schéma







Schéma 2

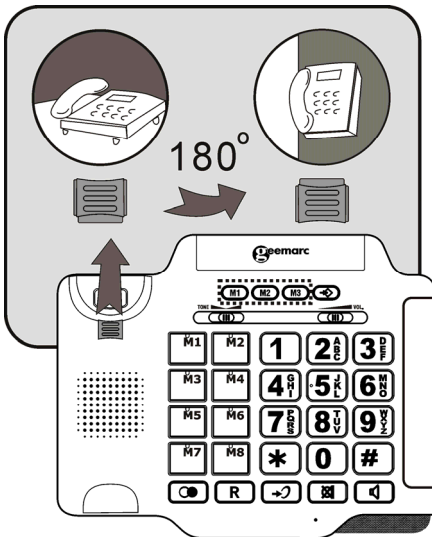
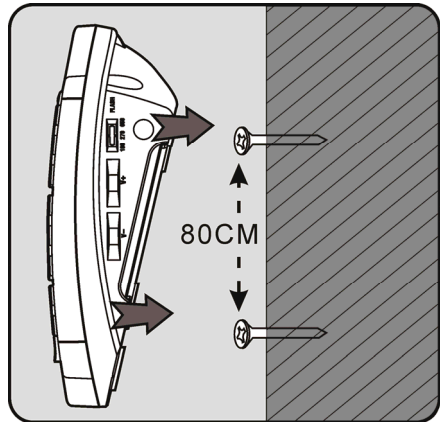

REGLAGES

Réglage du volume de la sonnerie

Un bouton de réglage situé à l'arrière du PHOTOPHONE 100 permet de choisir parmi trois volumes    de sonnerie: HI (Fort), LO (Faible) ou OFF (Arrêt).

Réglage du temps de coupure

Vous pouvez régler le temps de coupure en utilisant le bouton



FLASH

de réglage situé sur le côté droit de votre téléphone. Il y a trois temps disponibles, 100ms, 270ms (réglage pour le réseau français) et 650 ms.

REGLAGES

Réglage du Volume et de la Tonalité

Vous pouvez modifier le volume et la tonalité de réception dans le combiné durant une conversation téléphonique en fonction de vos besoins auditifs.

Le bouton  situé sur la base du téléphone vous offre une possibilité d'amplification supplémentaire de 15dB. L'ajustement du volume se trouvera donc entre 15-30dB. Lorsque la fonction d'amplification est activée, la LED d'amplification est allumée.





Régler l'amplification par défaut

Un commutateur d'amplification Marche / Arrêt , situé à l'arrière de l'appareil permet d'activer ou de désactiver l'amplification lors de chaque utilisation du téléphone.

Fonction d'amplification en position Marche

L'amplification supplémentaire et les contrôles de Volume et Tonalité sont automatiquement activés pour chaque utilisation de l'appareil. Le voyant LED situé en bas à droite s'allumera à chaque décroché.

En communication, appuyez sur  pour désactiver l'amplification et le contrôle de Tonalité. Vous pouvez cependant ajuster le niveau de réception du combiné grâce au réglage du volume.

Quelque soit le nombre de fois où vous appuierez sur  lors d'un prochain appel le téléphone sera réinitialisé en mode amplification.

REGLAGES

Fonction d'amplification en mode Arrêt

L'amplification et le contrôle de Tonalité sont éteints à chaque fois que vous utilisez le téléphone. Le voyant LED situé en bas à droite en dessous du symbole →↻ ne s'allumera pas.

Appuyez sur le bouton Amplification pendant une communication afin d'activer l'amplification supplémentaire et les contrôles de Volume et Tonalité. Le voyant situé sur →↻ s'allumera pour signaler ce changement de mode. Si vous appuyez de nouveau sur le bouton, l'amplification supplémentaire et le contrôles de Tonalité seront de nouveau éteints. Le voyant LED s'éteindra également afin de signaler ce changement de mode.

Quelque soit le nombre de fois où vous appuierez sur →↻ lors d'un prochain appel le téléphone sera réinitialisé en mode sans amplification.

Ajuster la tonalité d'écoute

Si le volume du combiné a été amplifié, le contrôle de la Tonalité peut aussi être ajusté. Vous pouvez ajuster et diminuer les hautes et les basses fréquences à l'aide du bouton situé sur le bord avant de l'unité.



Note: La fonction d'ajustement de la tonalité ne sera pas active lorsque le volume du combiné sera réglé au niveau normal.

REGLAGES

Réglage du volume du haut-parleur

En mode mains libres vous pouvez ajuster le volume du haut-parleur en utilisant les boutons de contrôles du volume V+ or V- situés sur le côté droit du téléphone.

UTILISATION DU TELEPHONE

Appeler

Décrochez le combiné.

Composez le numéro de votre correspondant lorsque vous entendez la tonalité.

Pour terminer l'appel, reposez simplement le combiné sur la base.

Appeler en mode Mains Libres

Appuyez sur  pour entendre une tonalité.

Composez le numéro de votre correspondant.

Pour mettre fin à la communication, appuyez à nouveau sur 

Pour activer le mode « mains libres » en cours de communication, appuyez sur  puis raccrochez.

Il vous suffit de décrocher le combiné pour désactiver le mode « mains libres » en communication.

Note: Une seule personne peut parler à la fois lorsque le téléphone fonctionne en mode « mains libres ». La Commutation entre le haut-parleur et le micro est automatique. Cela dépend du niveau de son entre le signal reçu et le micro. Il est, par conséquent essentiel qu'il n'y ait pas de bruits forts, par ex. de la musique à proximité du téléphone, car cela empêcherait le mode « mains libres » de fonctionner correctement.

UTILISATION DU TELEPHONE

Recevoir une communication

Lorsqu'un appel est reçu, le téléphone sonne et les LEDs situés en bas de l'appareil s'allument.

Décrochez le combiné et parlez.

Pour terminer l'appel, reposez simplement le combiné sur la base.

Recevoir un appel en mode Mains Libres

Appuyez sur  pour parler en mode « mains libres ».

Pour mettre fin à la communication, appuyez sur .

Rappel du dernier numéro composé

Décrochez le combiné ou appuyez sur  pour appeler en mode « mains libres ».

Appuyez sur  pour appeler le dernier numéro composé.

UTILISATION DU TELEPHONE

Fonction Secret

Si vous le désirez, vous pouvez parler avec la personne présente dans la même pièce que vous sans que votre correspondant n'entende votre conversation. Vous pourrez toujours entendre votre correspondant mais lui ne vous entendra pas tant que la fonction secret sera activée.

Pour passer en mode « secret » lors d'un appel appuyez sur le bouton  une fois (le voyant LED « secret » s'allumera). Votre correspondant ne sera plus en mesure de vous entendre.

Appuyez de nouveau sur  pour reprendre votre conversation avec votre correspondant (le voyant LED « secret » s'éteindra).

Utilisation avec une prothèse auditive

Ce téléphone est compatible avec une prothèse auditive. Sélectionnez le mode T sur votre prothèse auditive pour utiliser cette fonction.

Fonction Rappel enregistreur



La touche **R** peut être utilisé avec des services spéciaux tels que la mise en attente d'un appel (si le service est fourni par votre opérateur) ou le transfert des appels entrants vers un numéro de poste vers lequel vous désirez transférer l'appel.

MEMOIRE

Mettre un numéro en mémoire

Il y a 11 touches mémoire (**M1**, **M2** et **M3** et 8 mémoires photos). Vous pouvez glisser la photo de vos contacts sous le plastique des touches prévues à cet effet. Cela est très utile si vous avez tendance à oublier les numéros de téléphone.

Décrochez le combiné.

Appuyez sur . Entrez le numéro de téléphone que vous souhaitez enregistrer (32 chiffres maximum). Si cela est nécessaire, vous pouvez utiliser le bouton  pour insérer une pause.

Choisissez la touche mémoire directe correspondant au numéro à mémoriser (**M1**, **M2** ou **M3** ou 1 des 8 mémoires photo).

Appuyez à nouveau sur . Le numéro de téléphone sera sauvegardé à cet endroit.

Pour effacer un ancien numéro, veuillez refaire la procédure d'enregistrement d'un nouveau numéro sans numéro.

Une carte d'index de mémoire est située sous la base, vous pouvez donc indiquer les noms des personnes auxquelles correspondent les photos mémoires.

MEMOIRE

Composer un numéro mis en mémoire

Décrochez le combiné.

Choisissez la touche mémoire directe correspondant au numéro à composer (**M1**, **M2** ou **M3** ou 1 des 8 mémoires photo).

Le numéro de téléphone sera appelé automatiquement.

PROBLEMES EVENTUELS

Le PHOTOPHONE100 ne sonne pas

- Assurez-vous que le cordon de ligne du téléphone soit correctement branché et qu'il ne soit pas détérioré.
- Branchez un autre téléphone sur la prise téléphonique PTT ou branchez votre téléphone sur une autre prise téléphonique afin de voir si le problème provient de votre appareil ou de la prise PTT.
- Il se peut que trop de dispositifs de communication soient branchés sur une seule ligne, par ex. un autre téléphone, un modem ou un fax. Contactez votre fournisseur de réseau pour vous aider à calculer la limite de votre ligne téléphonique personnelle ou professionnelle.
- Vérifiez que le volume de la sonnerie ne soit pas arrêté.

Pas de tonalité d'appel

- Assurez-vous que le cordon de ligne du téléphone soit correctement branché et qu'il ne soit pas détérioré.
- Branchez un autre téléphone sur la prise téléphonique PTT ou branchez votre téléphone sur une autre prise téléphonique afin de voir si le problème provient de votre appareil ou de la prise PTT.
- Il se peut que trop de dispositifs de communication soient branchés sur une seule ligne, par ex. un autre téléphone, un modem ou un fax. Contactez votre fournisseur de réseau pour vous aider à calculer la limite de votre ligne téléphonique personnelle ou professionnelle.

POUR VOTRE SECURITE

Généralités

N'ouvrez pas le téléphone. Contactez l'assistance technique pour toute réparation nécessaire.

Nettoyage

Nettoyez le téléphone avec un chiffon légèrement humide. N'utilisez jamais de détergent ou de produit lustrant – ils pourraient en effet endommager l'appareil et les composants électriques qu'il contient.

Consignes de sécurité

N'exposez pas directement le téléphone aux rayons du soleil.

Assurez-vous d'avoir toujours une circulation d'air à la surface du téléphone.

Ne pas utiliser le téléphone dans des endroits humides comme par ex. dans une salle de bain.

N'exposez pas le téléphone au feu ou à d'autres conditions dangereuses.

Débranchez votre téléphone pendant les orages car ces derniers pourraient l'endommager. Votre garantie n'inclut pas les dommages causés par les orages.

Ce téléphone est conçu pour fonctionner à des températures entre 5°C et 45°C.

GARANTIE

Cet appareil est garanti 1 an pièces et main d'œuvre. La date d'achat figurant sur le ticket de caisse fera foi. Cette garantie s'exerce sous réserve d'une utilisation normale de l'appareil. Les dommages occasionnés par les surtensions électriques ; la foudre ou par un choc sur l'appareil ne peuvent en aucun cas être couverts par la garantie.

En cas de problème, rapprochez vous de votre point de vente, sinon, contacter notre assistance technique au 03 28 58 75 99 ou visitez notre site Internet www.geemarc.com.

IMPORTANT: VOTRE TICKET DE CAISSE FAIT PARTIE DE VOTRE GARANTIE ET DOIT ETRE CONSERVE ET PRESENTE EN CAS DE RECLAMATION.

**Cette garantie n'est valide
qu'en France**

DECLARATION: Geemarc Telecom SA déclare que ce téléphone respecte les exigences de la Directive 1999/5/EEC concernant les Equipements radio et télécommunication et en particulier les articles 3.1a, 3.1b et 3.2. Le fonctionnement du téléphone n'est pas garanti si la ligne téléphonique fournit un courant inférieur à 18mA.

La déclaration de conformité peut être consultée sur le site : www.geemarc.com



GARANTIE

Raccordement téléphonique : Les tensions présentes sur les réseaux de télécommunication sont classées TRT-3 (Tension du réseau de Télécommunication) au sens de la norme EN60950.

RECYCLAGE DE L'APPAREIL

La Directive DEEE (Déchet d'Équipement Électrique et Électronique) a été mise en place dans le but d'assurer la collecte sélective en vue de la valorisation, réutilisation ou recyclage des produits en fin de vie.

Lorsqu'un produit ne sert plus, ne pas le jeter à la poubelle. Veuillez choisir une des options suivantes pour vous en débarrasser:

- Déposez votre appareil dans un lieu de collecte approprié.
- Ou bien redonner votre ancien appareil à votre revendeur. Si vous achetez un nouvel appareil, le magasin se doit d'accepter de reprendre l'ancien.

Ainsi, si vous respectez ces instructions, vous faites un geste pour l'environnement et vous contribuez à la préservation des ressources naturelles et à la protection de la santé humaine.



Si vous avez besoin d'aide ou de soutien technique, consultez notre site Internet: www.geemarc.com

Téléphone +33 (0)3 28 58 75 99

Ou Fax +33 (0)3 28 58 75 76

INHALT

INHALT	44
EINFÜHRUNG	46
Auspacken des Telefons	47
BESCHREIBUNG	48
Allgemeine Beschreibung	48
INSTALLATION	50
Einrichtung	50
Wandmontage	51
EINSTELLUNGEN	52
Einstellen des Klingeltons	52
Einstellen der Flash-Zeit (Rückruf)	52
Einstellen der Hörerlautstärke und der Klangtiefe	53
Einstellen der Lautstärke des Telefonlautsprechers	56
BEDIENUNG DES TELEFONS	57
Einen Anruf tätigen	57
Annahme eingehender Anrufe	59
Wahlwiederholung der zuletzt gewählten Rufnummer	59
Stummtaste	60
Anzeige der Gesprächsdauer	60
Verwendung eines Hörgerätes	60
Flash-Signal	60
SPEICHER	61
Speichern von Telefonnummern	61
Wählen einer gespeicherten Rufnummer	62

INHALT

STÖRUNGSBEHEBUNG	63
SICHERHEITSHINWEISE	64
GARANTIE	65
RECYCLING-RICHTLINIE	67

EINFÜHRUNG

Wir gratulieren Ihnen zum Kauf Ihres Geemarc PHOTOPHONE 100. Dieses Telefon mit Hörverstärkung besitzt besonders gut erkennbare und leicht zu bedienende Tasten, so dass Sie sich nie wieder verwählen. Die Fototasten sorgen für einfaches Wählen, da diese Schnellwahl-tasten mit Fotos Ihrer Freunde und Familie unterlegt werden können. Dieses Telefon kann zusammen mit Hörgeräten verwendet werden.

Bitte lesen Sie die folgenden Anleitungen sorgfältig durch, um den vollen Funktionsumfang Ihres Geemarc-Telefons nutzen zu können. Bewahren Sie dieses Benutzerhandbuch zum späteren Nachschlagen auf.

Dieses Handbuch enthält Bedienungsanleitungen zum folgenden Telefonmodell:

PHOTOPHONE 100



Auspacken des Telefons

Im Lieferumfang dieses Telefons sind folgende Teile enthalten:

- 1 Telefongerät PHOTOPHONE 100
- 1 Telefonhörer PHOTOPHONE 100 mit Spiralkabel
- 1 Telefonkabel
- 1 Benutzerhandbuch



Produktsupport und Hilfe erhalten Sie auf unserer

Webseite unter www.geemarc.com

Telefon +49(0)228/ 74 87 09 0

Oder Fax +49(0)228/ 74 87 09 20

BESCHREIBUNG

Allgemeine Beschreibung

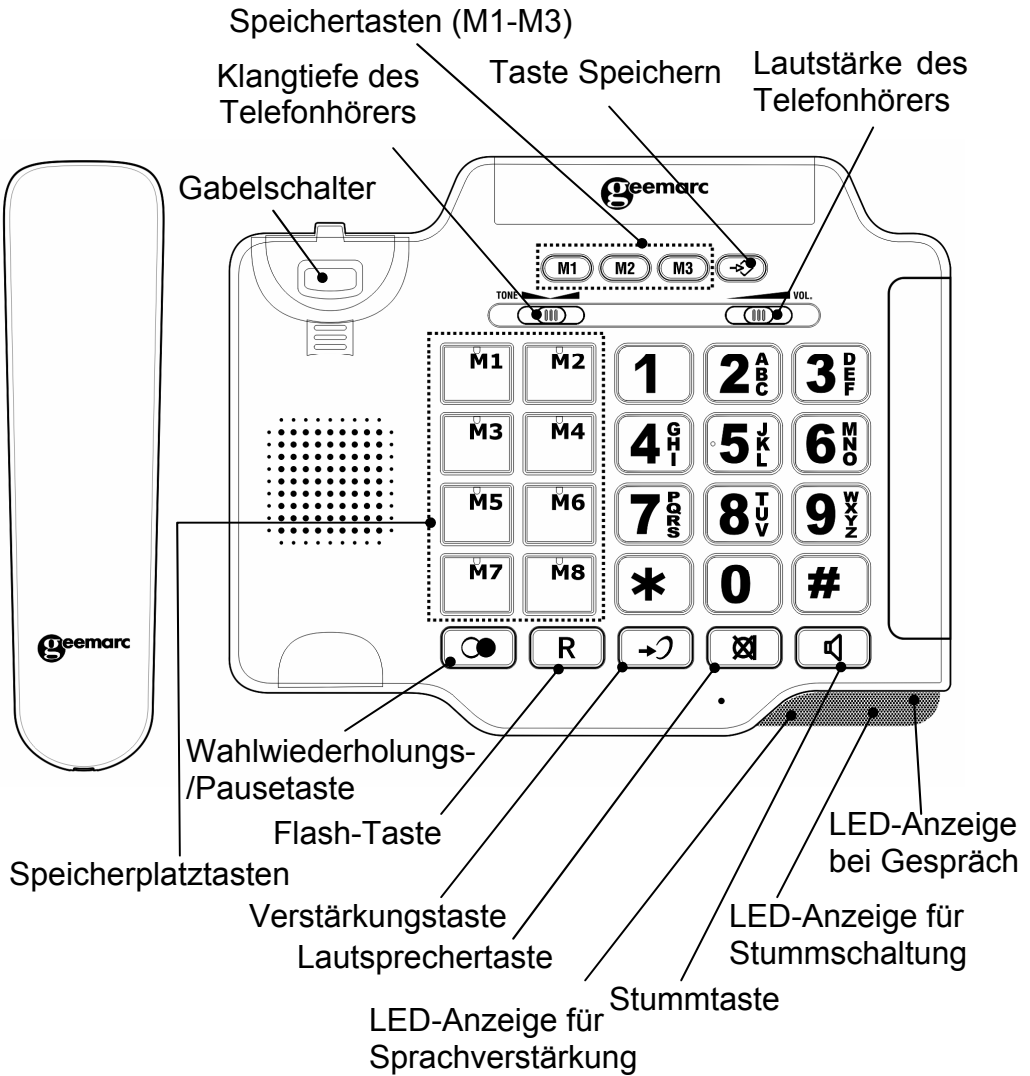

BESCHREIBUNG

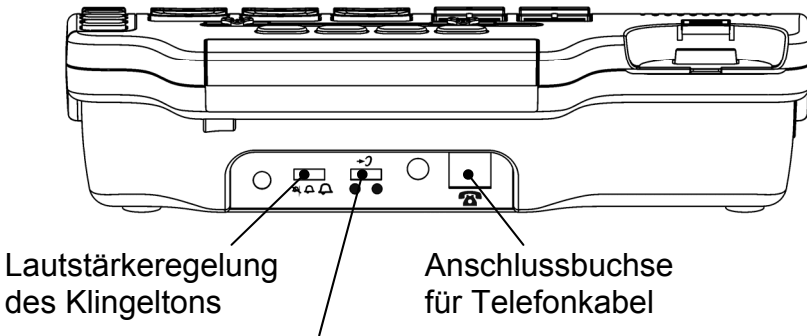
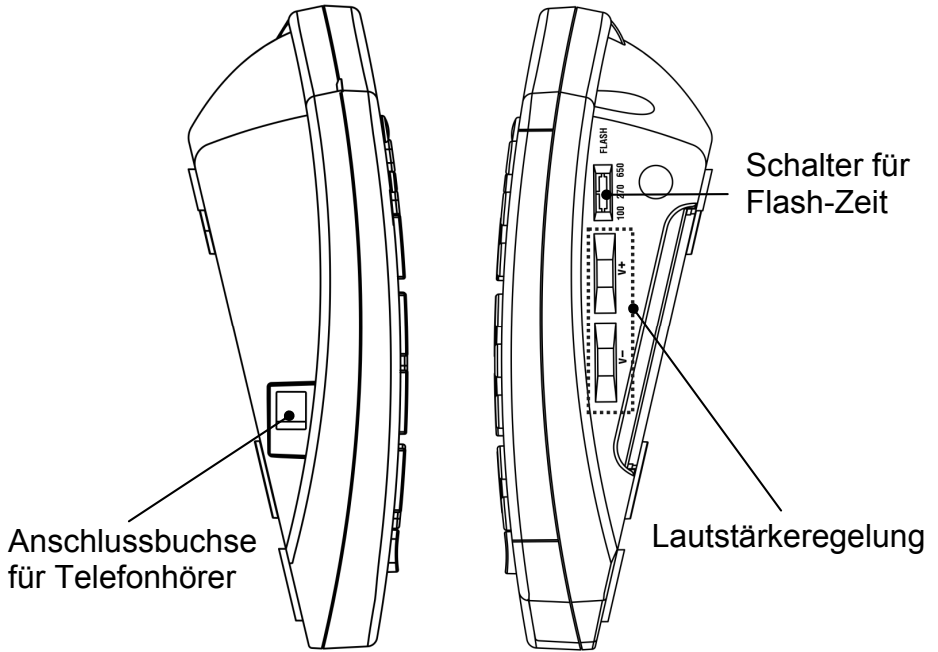

INSTALLATION

Einrichtung

Schließen Sie den Telefonhörer an ein Ende des Spiralkabels an. Schließen Sie das andere Ende des Spiralkabels an die Buchse an der linken Seite des PHOTOPHONE 100-Gerätes an. Legen Sie den Telefonhörer auf die Gabel.

Schließen Sie das Telefonkabel an die Buchse auf der Rückseite des Telefons sowie an die Telefondose an der Wand an *.

(*) Klassifizierung TNV-3 gemäß Norm EN60950

INSTALLATION

Wandmontage

Ziehen Sie den Clip am Telefonhörer heraus und drehen Sie ihn um 180 Grad herum. Schieben Sie den Clip wieder in den Hörer, so dass der Haken nach oben zeigt (siehe Abbildung 1). Auf diese Weise wird der Telefonhörer bei der Wandmontage des Telefons in der Gabel gehalten.

Befestigen Sie zwei Gewindeschrauben (nicht im Lieferumfang enthalten) mit 80 mm Abstand senkrecht übereinander in der Wand.

Setzen Sie das Telefon auf die Schraubenköpfe und schieben Sie das Gerät zum Fixieren nach unten (siehe Abbildung 2).

Drehen Sie den Haken in der Telefongabel herum, so dass der Hörer eingehakt werden kann.

Abbildung 1







Abbildung 2

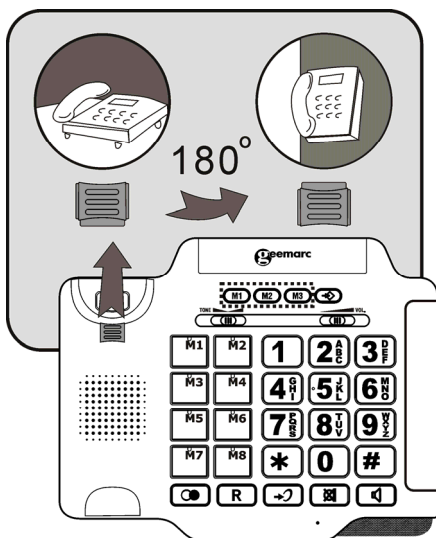
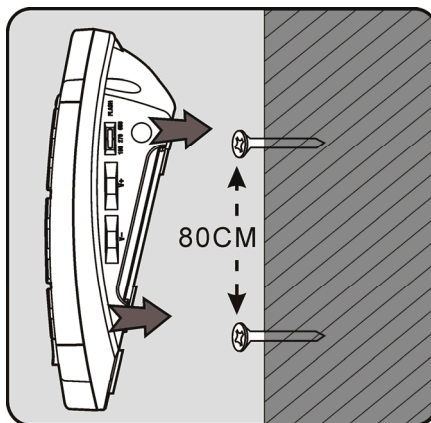

Einstellen des Klingeltons

Über einen Schalter    auf der Rückseite des PHOTOPHONE 100-Gerätes kann die Lautstärke des Klingeltons auf HI (maximale Lautstärke), LO (geringste Lautstärke) oder OFF (AUS, um nicht durch das Telefon gestört zu werden) eingestellt werden.

Einstellen der Flash-Zeit (Rückruf)

Die Flash-Zeit kann über den Schalter  FLASH an der rechten Seite des Telefons festgelegt werden. Es sind drei Einstellungen möglich, 100 ms, 270 ms und 650 ms. Das Telefon ist werkseitig auf die Flash-Zeit für Großbritannien eingestellt (R=100 ms).

EINSTELLUNGEN

Einstellen der Hörerlautstärke und der Klangtiefe

Hörerlautstärke und Klangtiefe können je nach Bedarf während eines Gesprächs eingestellt werden.

Die Einstellungen für die Lautstärke und den Klang können über die Schieberegler auf der Oberseite des Telefongerätes vorgenommen werden. Dabei kann die Lautstärke von 0 bis 15 dB eingestellt werden.

Über die Taste  am Telefongerät kann die Lautstärke um weitere 15 dB verstärkt werden, wodurch eine Lautstärkeregelung von 15 bis 30 dB ermöglicht wird. Bei aktivierter Verstärkung leuchtet die LED-Anzeige für die Sprachverstärkung auf.



Voreinstellung der Sprachverstärkung.

Die Taste für die Verstärkung **EIN/AUS**  befindet sich auf der Rückseite des Gerätes, über die die Verstärkungsfunktion als Standardeinstellung für das Telefon ein- oder ausgeschaltet werden kann.

EINSTELLUNGEN

Schalter AMPLIFY ON/OFF in der Position EIN

Die Einstellungen für die Sprachverstärkung und den Klang werden bei jedem Gespräch automatisch vorgenommen. Bei einem Telefongespräch leuchtet die LED-Anzeige für die Sprachverstärkung.

Beim Drücken der Taste Amplify →  während eines Gesprächs werden die Sprachverstärkung und Klangeinstellungen deaktiviert. Die Lautstärke des Telefonhörers kann jedoch weiterhin über den Schieberegler am Gerät eingestellt werden.

Auch wenn die Taste für die Sprachverstärkung während eines Gesprächs mehrmals gedrückt wurde, werden diese Funktionen beim nächsten Abnehmen des Telefonhörers erneut aktiviert.

Schalter AMPLIFY ON/OFF in der Position AUS

Die Einstellungen für die Sprachverstärkung und den Klang sind bei jedem Gespräch deaktiviert. Bei einem Telefongespräch leuchtet die LED-Anzeige für die Sprachverstärkung nicht.

Beim Drücken der Taste Amplify →  während eines Gesprächs werden die Klangeinstellungen und die Sprachverstärkung aktiviert. Die LED-Anzeige leuchtet in diesem Fall auf. Bei nochmaligem Drücken der Taste für die Sprachverstärkung werden die Sprachverstärkung und die Klangeinstellungen wieder deaktiviert. Die LED-Anzeige erlischt in diesem Fall wieder.

EINSTELLUNGEN

Auch wenn die Taste für die Sprachverstärkung während eines Gesprächs mehrmals gedrückt wurde, bleiben diese Funktionen beim nächsten Abnehmen des Telefonhörers deaktiviert.

Einstellen der Klangtiefe des Telefonhörers

Der Klang kann auch bei verstärkter Hörerlautstärke angepasst werden. Über den Schieberegler für den Klang auf der Oberseite des Telefongerätes können die tiefen und hohen Töne

TONE  eingestellt werden.

Bässe  Höhen
max. +10 dB max. +10 dB

Hinweis: Die Klangeinstellungen können bei normaler Hörerlautstärke nicht vorgenommen werden.

Einstellen der Lautstärke des Telefonlautsprechers

Bei Verwendung der Freisprecheinrichtung kann die Lautstärke des Lautsprechers über die Lautstärkereglern V+ und V- an der rechten Seite des Telefons eingestellt werden.

BEDIENUNG DES TELEFONS

Einen Anruf tätigen

Heben Sie den Telefonhörer ab.

Sobald Sie das Freizeichen hören, wählen Sie über die Tasten die Telefonnummer.

Zum Beenden des Gesprächs den Hörer einfach wieder auf die Gabel legen.

Einen Anruf tätigen – Freisprecheinrichtung

Drücken Sie die Taste , so dass das Freizeichen zu hören ist.

Wählen Sie über die Tasten die Telefonnummer.

Drücken Sie zum Beenden des Gesprächs noch einmal die Taste .

Um die Freisprecheinrichtung während eines Gesprächs zu aktivieren, drücken Sie die Taste  und legen Sie den Telefonhörer auf die Gabel.

Um die Freisprecheinrichtung während eines Gesprächs auszuschalten, heben Sie den Telefonhörer ab.

BEDIENUNG DES TELEFONS

Hinweis: Bei Verwendung der Freisprecheinrichtung kann nur ein Gespräch gleichzeitig geführt werden. Das Umschalten zwischen Lautsprecher und Mikrofon erfolgt automatisch. Dieser Vorgang ist von der Lautstärke der eingehenden Stimme bzw. des Mikrofons abhängig. Aus diesem Grund sollten laute Geräusche wie Musik in der Umgebung des Telefons vermieden werden, so dass das Gespräch über die Freisprecheinrichtung nicht durch andere Geräusche beeinflusst wird.

BEDIENUNG DES TELEFONS

Annahme eingehender Anrufe

Bei einem eingehenden Anruf klingelt das Telefon und die LED-Anzeige für eingehende Anrufe leuchtet auf.

Heben Sie den Telefonhörer ab und sprechen Sie.

Zum Beenden des Gesprächs den Hörer einfach wieder auf die Gabel legen.

Annahme eingehender Anrufe – Freisprecheinrichtung

Drücken Sie die Taste , um die Freisprecheinrichtung zu nutzen.

Drücken Sie zum Beenden des Gespräches die Taste .

Wahlwiederholung der zuletzt gewählten Rufnummer

Heben Sie den Telefonhörer ab oder drücken Sie für die Freisprecheinrichtung die Taste .

Drücken Sie zur Wahlwiederholung der zuletzt gewählten Rufnummer die Taste .

BEDIENUNG DES TELEFONS

Stummtaste

Auf Wunsch können Sie sich während eines Gesprächs mit einer Person im Raum unterhalten, ohne dass der Telefonpartner mithören kann. Während der Stummschaltung ist der Telefonpartner weiterhin zu hören, die private Unterhaltung ist für ihn jedoch nicht hörbar.

Drücken Sie zum Aktivieren der Stummschaltung während eines Gesprächs einmal die Taste **MUTE**  (die LED-Anzeige für die Stummschaltung leuchtet auf). Der Gesprächsteilnehmer kann Sie nun nicht mehr hören.

Drücken Sie noch einmal die Taste **MUTE** , um das Telefongespräch fortzusetzen (die LED-Anzeige für die Stummschaltung erlischt).

Verwendung eines Hörgerätes

Dieses Telefon kann zusammen mit Hörgeräten verwendet werden. Stellen Sie dazu an Ihrem Hörgerät den T-Modus ein.

Flash-Signal



Die Taste **FLASH R** wird für Sonderdienste wie Anklopfen (falls vom Dienstanbieter bereitgestellt) oder Weiterleitung externer Anrufe an eine Nebenstelle einer Haustelefonanlage genutzt werden.

SPEICHER

Speichern von Telefonnummern

Das Gerät besitzt 11 Speichertasten (**M1**, **M2** und **M3** sowie acht Foto-Direktwahltasten). Sie haben die Möglichkeit, ein Foto der jeweiligen Kontaktperson unter das Plexiglas der entsprechenden Taste zu legen. Dies ist besonders nützlich, wenn Sie sich Telefonnummern oder Namen nicht leicht merken können.

Heben Sie den Telefonhörer ab.

Drücken Sie die Taste . Geben Sie die gewünschte Telefonnummer ein (bis zu 32 Ziffern). Bei Bedarf kann durch Drücken der Taste  eine Wählpause eingefügt werden.

Drücken Sie die gewünschte Speicherplatztaste (**M1**, **M2**, **M3** oder eine der acht Foto-Direktwahltasten)

Drücken Sie noch einmal die Taste . Die Telefonnummer ist nun unter dieser Schnellwahltaste gespeichert.

Vorsicht, beim Speichern einer neuen Telefonnummer auf einer Speicherplatztaste wird die eventuell bereits gespeicherte Nummer automatisch gelöscht.

Im Telefongerät befindet sich eine Verzeichniskarte der Speicherplatztasten, in der die Speicherplätze der Telefonnummern vermerkt werden können.

SPEICHER

Wählen einer gespeicherten Rufnummer

Heben Sie den Telefonhörer ab.

Drücken Sie die gewünschte Speicherplatztaste (**M1**, **M2**, **M3** oder eine der acht Foto-Direktwahltasten).

Die Telefonnummer wird daraufhin automatisch gewählt.

STÖRUNGSBEHEBUNG

Das PHOTOPHONE100 klingelt nicht

- Überprüfen Sie, ob das Telefonkabel richtig angeschlossen wurde und nicht beschädigt ist.
- Schließen Sie ein anderes Telefon an die Telefondose an bzw. schließen Sie das Telefon an eine andere Telefondose an, um festzustellen, ob der Fehler durch das Telefon selbst oder durch die Telefondose verursacht wird.
- Möglicherweise wurden zu viele Kommunikationsgeräte an eine einzige Telefonleitung angeschlossen, z. B. ein weiteres Telefon, ein Modem oder ein Faxgerät. Wenden Sie sich an Ihren Netzanbieter, um die Kapazität Ihrer privaten oder geschäftlichen Telefonleitung zu ermitteln.
- Stellen Sie sicher, dass die Einstellung für den Klingelton nicht auf AUS steht.

Kein Freizeichen

- Überprüfen Sie, ob das Telefonkabel richtig angeschlossen wurde und nicht beschädigt ist.
- Schließen Sie ein anderes Telefon an die Telefondose an bzw. schließen Sie das Telefon an eine andere Telefondose an, um festzustellen, ob der Fehler durch das Telefon selbst oder durch die Telefondose verursacht wird.
- Möglicherweise wurden zu viele Kommunikationsgeräte an eine einzige Telefonleitung angeschlossen, z. B. ein weiteres Telefon, ein Modem oder ein Faxgerät. Wenden Sie sich an Ihren Netzanbieter, um die Kapazität Ihrer privaten oder geschäftlichen Telefonleitung zu ermitteln.

SICHERHEITSHINWEISE

Allgemein

Das Gehäuse des Gerät niemals öffnen. Wenden Sie sich für Reparaturen bitte immer an den Kundendienst.

Reinigung

Reinigen Sie das Telefon mit einem weichen Tuch. Verwenden Sie keine Scheuer- oder Reinigungsmittel - diese könnten die Oberflächen oder elektrischen Bauteile im Innern des Gerätes beschädigen.

Standort

Das Gerät keiner direkten Sonneneinstrahlung aussetzen.

Um das Telefons herum genug Abstand von anderen Objekten halten, so dass stets für ausreichende Belüftung gesorgt ist.

Geräteteile dürfen nicht mit Wasser im Berührung kommen, und das Gerät sollte nicht in feuchten Umgebungen verwendet werden, wie z. B. in einem Badezimmer.

Das Gerät darf nicht in der Nähe von offenem Feuer oder in anderen gefährlichen Umgebungen eingesetzt werden.

Bei einem Gewitter sollte das Telefon von der Telefondose getrennt werden, um Beschädigungen des Telefons zu vermeiden. Schäden durch Gewitter werden nicht von der Garantie des Gerätes abgedeckt.

Das Telefon ist für den Einsatz in Temperaturbereichen zwischen 5°C und 45°C geeignet.

GARANTIE

Geemarc gewährt eine einjährige Garantie ab Kaufdatum dieses Geemarc-Gerätes. Während dieses Zeitraums werden sämtliche Reparaturen und Ersatzteile kostenlos (nach unserem Ermessen) bereitgestellt. Wenden Sie sich bei Störungen an unsere Hotline oder besuchen Sie unsere Webseite unter www.geemarc.com. Von dieser Garantie ausgeschlossen sind Unfälle, unsachgemäße Bedienung oder mangelnde Sorgfalt. Veränderungen oder ein Auseinandernehmen des Gerätes sind ausschließlich durch qualifizierte Geemarc-Mitarbeiter zulässig. Ihre Rechte werden von dieser Geemarc-Garantie in keiner Weise beeinträchtigt.

WICHTIG: IHR KAUFBELEG IST TEIL DER GARANTIE UND MUSS AUFBEWAHRT UND IM GARANTIEFALL VORGELEGT WERDEN.

**Hinweis: Die Garantie gilt nur für
das Vereinigte Königreich.**

ERKLÄRUNG: Geemarc Telecom SA erklärt hiermit, dass dieses Produkt die notwendigen Voraussetzungen sowie die weiteren betreffenden Bestimmungen der Richtlinie 1999/5/EEC für Radio- und Telekommunikations-Endgeräte, insbesondere Artikel 3 Absatz 1a, 1b und Absatz 2, erfüllt. Für den Betrieb des Telefons ist eine Netzspannung von mindestens 18 mA erforderlich.

*Die Konformitätserklärung kann unter folgender Adresse gefunden werden :
www.geemarc.com*



GARANTIE

Telefonanschluss: Die gegenwärtige Spannung im Telekommunikationsnetzwerk ist als TNV-3 (Telekommunikationsnetzwerkspannung) gemäß Norm EN60950 klassifiziert.

RECYCLING-RICHTLINIE

Die WEEE-Richtlinie (Elektro- und Elektronikaltgeräte) wurde aufgestellt, damit Altgeräte auf beste Art und Weise verwertet werden.

Falls dieses Gerät defekt ist, sollte es nicht zusammen mit dem Hausmüll entsorgt werden.

Bitte nutzen Sie eine der folgenden Möglichkeiten zur Entsorgung:

- Nehmen Sie die Batterien heraus und geben Sie sie in einen geeigneten Rücknahmebehälter. Geben Sie das Produkt bei einer Sammelstelle für Altgeräte ab.

- Oder geben Sie das alte Gerät zum Händler zurück. Bei Kauf eines neuen Gerätes sollte der Händler das Altgerät annehmen.

Wenn Sie sich an diese Anweisungen halten, stellen Sie den Schutz der Gesundheit und Umwelt sicher.



Produktsupport und Hilfe erhalten Sie auf unserer Webseite unter www.geemarc.com

Telefon +49(0)228/ 74 87 09 0

Oder Fax +49(0)228/ 74 87 09 20



UGPHOTOPH100_EnFrGe_v1.2

geemarc United Kingdom

5 Swallow Court
Swallowfields
Welwyn Garden City
Hertfordshire, AL7 1SB
For product support.
01707 384438

www.geemarc.com

geemarc France

Parc de l'Etoile
2, rue Galilée BP20061
59791 GRANDE SYNTHE CEDEX
TEL. SERVICE APRES VENTE.
03 28 58 75 99

www.geemarc.com

geemarc Deutschland

Siemensstrasse 10,
53121 Bonn
Deutschland
Tel: +49(0)228/ 74 87 09 0
Fax: +49(0)228/ 74 87 09 20

www.geemarc.com