

Connex[®] Spot Monitor



Mode d'emploi

Software version 1.X

WelchAllyn[®]

Advancing Frontline Care[™]

© 2017 Welch Allyn. Tous droits réservés. Pour une utilisation adéquate du produit décrit dans le présent document, l'acheteur du produit est autorisé à copier ce document, à des fins de distribution interne uniquement, à partir du support fourni par Welch Allyn. Aucune autre utilisation, reproduction ou distribution du présent document, ou d'une partie quelconque de celui-ci, n'est autorisée sans l'autorisation écrite de Welch Allyn. Welch Allyn décline toute responsabilité pour les dommages corporels subis par quiconque ou pour les usages illicites ou impropres pouvant entraîner une incapacité à utiliser ce produit conformément aux instructions, mises en garde, avertissements ou indications d'utilisation inclus dans ce manuel.

Welch Allyn, Connex, SureTemp, FlexiPort et SureBP sont des marques déposées de Welch Allyn.

EcoCuff est une marque commerciale de Welch Allyn.

LNCS, ReSposable, SET, LNOP et Masimo sont des marques déposées de Masimo Corporation. La détention ou l'achat d'un appareil équipé de Masimo SpO2 n'implique aucune autorisation expresse ou implicite dans l'utilisation de l'appareil avec des câbles ou capteurs non autorisés susceptibles, seuls ou en combinaison avec cet appareil, de relever d'un ou de plusieurs brevets concernant cet appareil.

Pour plus d'informations sur les brevets Masimo, consultez le site www.masimo.com/patents.htm.

Nellcor™ SpO2 Patient Monitoring System with OxiMax™ Technology et Nellcor™ SpO2 OxiMax™ Technology sont des marques déposées de COVIDIEN LP Covidien Holdings Inc.

Braun et ThermoScan sont des marques déposées de Braun GmbH.

Nonin est une marque déposée de Nonin Medical, Inc.

La marque et les logos *Bluetooth*® sont des marques déposées appartenant à *BluetoothSIG*, Inc. Toute utilisation de ces marques par Welch Allyn est soumise à licence.

Les logiciels contenus dans ce produit appartenant à Welch Allyn ou à ses fournisseurs sont protégés par la loi sur les droits d'auteurs 2017. Tous droits réservés. Le logiciel est protégé par les lois des États-Unis relatives aux droits d'auteur, ainsi que par les dispositions des traités internationaux en vigueur dans le monde entier. En vertu de ces lois, le détenteur de la licence est autorisé à utiliser la copie du logiciel livrée avec cet appareil pour le fonctionnement du produit avec lequel il est fourni. La copie, la décompilation, l'ingénierie inverse, le désassemblage ou la réduction à toute forme perceptible par l'homme sur le logiciel sont interdits. Il ne s'agit en aucun cas d'une vente du logiciel ou d'une copie de celui-ci. Tous les droits, titres et propriétés du logiciel restent la propriété de Welch Allyn ou de ses fournisseurs.

Ce produit peut contenir un logiciel dit « libre » ou à « code source ouvert » (FOSS). Welch Allyn utilise des FOSS et fonctionne avec de tels logiciels. Nous estimons que les logiciels FOSS rendent nos produits plus solides et plus sûrs et qu'ils offrent davantage de flexibilité à nos clients. Pour en savoir plus sur les logiciels FOSS susceptibles d'être utilisés dans ce produit, consultez notre site Web consacré aux FOSS à l'adresse suivante : www.welchallyn.com/opensource. Si nécessaire, vous trouverez une copie du code source FOSS sur notre site Web consacré aux FOSS.

Pour plus d'informations sur les brevets, consultez le site www.welchallyn.com/patents.

Pour plus d'informations sur un produit Welch Allyn, contactez votre représentant Welch Allyn local : www.welchallyn.com/about/company/locations.htm.

DIR 80019611 Ver. F

Date de révision : avril 2017

Ce manuel s'applique au  Moniteur de signes vitaux essentiels 901058.



Welch Allyn, Inc.
4341 State Street Road
Skaneateles Falls, NY 13153 USA

www.welchallyn.com

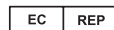

Représentant des affaires réglementaires
Welch Allyn Limited
Navan Business Park
Dublin Road
Navan, County Meath, République d'Irlande
République d'Irlande



Advancing Frontline Care™

Table des matières

Introduction	1
Application	1
Contre-indications	1
 Symboles et définitions	 3
 À propos des avertissements et mises en garde	 7
Avertissements et mises en garde généraux	7
 Commandes, indicateurs et connecteurs	 13
 Installation	 19
Fournitures et accessoires	19
Connexion de la batterie	19
Installation du moniteur	20
Fixation du puits de sonde et de la sonde de température	22
Retrait de la sonde de température et du puits de sonde	22
Connexion de la tubulure de PNI	22
Déconnexion de la tubulure du brassard de PNI	22
Connexion du câble de SpO2	23
Déconnexion du câble de SpO2	23
Connexion d'un accessoire	24
Déconnexion d'un accessoire	24
Déconnexion de l'alimentation CA	24
 Démarrage	 25
Alimentation électrique	25
Méthodes de connexion	31
Profils	33
Fonctionnalité courante de l'écran	38
Écrans principaux	39
Écrans en incrustation	42
Navigation	42
 Gestion des données patient	 47
Chargement des données patient à l'aide du lecteur de codes à barres	47
Ajout d'un patient	48
Gestion des dossiers des patients	48
Modificateurs	49
Liste des patients	49

Alarmes	53
Vue récapitulative des signes vitaux	53
Limites d'alarme	53
Signal de rappel d'alarme	53
Types d'alarmes	53
Emplacements des notifications d'alarme	54
Icônes de l'onglet Home (Accueil)	55
Réinitialisation (mise en pause ou désactivation) des alarmes sonores	57
Ajustement des limites d'alarme des signes vitaux	58
Modification de la notification d'alarme sonore	58
Messages d'alarme et priorités	59
Appel infirmier	60
Monitoring des patients	63
Paramètres requis	63
Intervalles	64
PNI	68
Température	72
SpO2	83
Modificateurs et paramètres manuels	90
Outil de configuration	90
Notation personnalisée	91
Paramètres avancés	91
Maintenance et dépannage	93
Exécution de contrôles réguliers	93
Remplacement de la batterie du moniteur	94
Remplacement de la batterie de la surface de travail de l'APM	94
Exigences en matière de nettoyage	96
Résolution des problèmes	101
Messages relatifs à la PNI	101
Messages SpO2	109
Messages relatifs à la température	122
Messages relatifs aux données des patients et du médecin	132
Messages relatifs à la radio	136
Messages de connectivité	142
Messages système	144
Messages de mise à jour du logiciel	148
Messages Bluetooth®	149
Messages APM	150
Spécifications	153
Spécifications physiques	153
Spécifications en matière d'environnement	160
Système radio du moniteur	161
Module Bluetooth®	162
Options de configuration	163
Normes et conformité	165
Informations générales concernant la conformité et les normes	165
Informations réglementaires concernant la conformité radio	166

Recommandations et déclaration du fabricant	171
Conformité CEM	171
Informations relatives aux émissions et à l'immunité	171
Annexes	175
Accessoires agréés	175
Garantie	184

Introduction

Ce manuel décrit les fonctionnalités et explique le fonctionnement du moniteur Connex Spot. Les informations, ainsi que les illustrations, appartiennent à un moniteur configuré avec des options de monitoring de la pression artérielle par voie non invasive (PNI), de la température du corps, de l'oxymétrie de pouls (SpO2) et de la fréquence de pouls. Si la configuration du moniteur ne propose pas ces options, certaines informations de ce manuel peuvent ne pas s'appliquer.

Avant d'utiliser le moniteur, lisez les sections du manuel correspondant à votre mode d'utilisation du moniteur.

Application

Les moniteurs (moniteur) Connex Spot sont conçus pour être utilisés par des médecins et un personnel médical qualifié pour le monitoring de la pression artérielle par voie non invasive, du pouls, de la saturation en oxygène de l'hémoglobine artérielle fonctionnelle (SpO2) par voie non invasive et de la température corporelle par voie normale et axillaire chez des patients nouveau-nés, enfants et adultes.

Les lieux les plus aptes au monitoring de patients sont les services de médecine générale ou de chirurgie, les hôpitaux généraux et les autres établissements de soins.

Ce produit ne peut être vendu, distribué ou utilisé que par un médecin ou un professionnel de la santé autorisé.

Contre-indications

Ce système n'est pas prévu pour être utilisé :

- sur des patients connectés à des machines cardiaques/pulmonaires ;
- sur des patients transportés hors de l'établissement médical ;
- à proximité d'une machine d'imagerie par résonance magnétique (IRM) ;
- dans une chambre hyperbare ;
- à proximité d'anesthésiques inflammables ;
- à proximité de dispositifs d'électro-cautérisation.

Pour connaître les contre-indications relatives aux capteurs de SpO2, reportez-vous aux indications d'utilisation du fabricant du capteur.

Symboles et définitions

Symboles figurant dans la documentation



AVERTISSEMENT Les messages d'avertissement dans ce manuel indiquent des conditions ou des pratiques qui pourraient entraîner des blessures, des maladies ou la mort. Les messages d'avertissement apparaissent sur fond gris dans un document en noir et blanc.



ATTENTION Les mises en garde de ce manuel décrivent des situations ou des pratiques pouvant endommager l'équipement ou tout autre appareil, ou entraîner la perte de données. Cette définition s'applique aux symboles jaunes et noirs et blancs.



Suivez le mode d'emploi -- action obligatoire.

Une copie du mode d'emploi est disponible sur ce site Web.

Une version imprimée du mode d'emploi peut être commandée auprès de Welch Allyn et sera livrée dans un délai de 7 jours calendaires.

Symboles d'alimentation



Veille



Mise à la terre équipotentielle



Fiche d'alimentation



Batterie absente ou défectueuse



Présence de courant alternatif, batterie à pleine charge



Niveau de charge de la batterie



Présence de courant alternatif, batterie en cours de charge





Batterie







Courant alternatif (CA)











Batterie rechargeable

















	Puissance nominale en entrée, CC		Puissance nominale en entrée, CA
Li-ion	Batterie Lithium-ion		Courant continu (CC)

Symboles relatifs à la connectivité

	Bluetooth®		Ethernet
	USB		Appel infirmier
	<p>Puissance du signal du réseau sans fil</p> <ul style="list-style-type: none"> • Idéal (4 barres) • Bien (3 barres) • Acceptable (2 barres) • Faible (1 barre) • Pas de signal (pas de barres) • Pas de connexion (vide) 		

Symboles divers

	Fabricant		Pièces appliquées de type BF protégées en cas de défibrillation
	Identifiant du produit		Numéro de série
	Numéro de commande		Indications RoHS de la Chine pour le contrôle de la pollution des produits électroniques de l'industrie de l'information. XX indique la période d'utilisation écologique en années.
	Ne pas réutiliser, dispositif à usage unique		Tri sélectif des équipements électriques et électroniques. Ne pas jeter ce produit dans les déchets ménagers non triés.

	Rayonnement électromagnétique non ionisant		Appel de maintenance
	Voyant de tâche	R_x ONLY	Sur prescription uniquement ou « Ne doit être utilisé que par un praticien médical diplômé ou sur prescription de celui-ci »
	Tenir debout		Fragile
	Représentant autorisé dans la Communauté européenne		Conforme aux exigences essentielles de la directive européenne 93/42/CEE relative aux dispositifs médicaux
IPX1	IP = marquage de protection international X = absence d'indice de protection contre la pénétration d'objet 1 = protégé contre la chute verticale de gouttes d'eau		Marquage de conformité radio (RCM) de l'Australian Communications and Media Authority (ACMA)
	Limite de température		Référence de commerce international
	Limite d'empilement par chiffre		Tenir au sec
	Plage d'humidité		Recyclable
	Charge de travail sécurisée maximale		Masse en kilogrammes (kg)
	Symbole d'homologation PSE japonaise pour la Catégorie A		

Symbole de l'écran

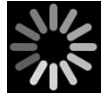

Indicateur de traitement pour les activités telles que l'acquisition des mesures et la connexion à un ordinateur portable

À propos des avertissements et mises en garde

Des avertissements et mises en garde peuvent figurer sur le moniteur, sur l'emballage, sur le conteneur d'expédition ou dans le présent document.

Le moniteur ne présente aucun danger pour les patients et les médecins dès lors qu'il est utilisé conformément aux instructions et en respectant les avertissements et mises en garde figurant dans ce manuel.

Avant de commencer à utiliser le moniteur, parcourez les différentes sections de ce mode d'emploi pour savoir comment utiliser le moniteur.



AVERTISSEMENT Les avertissements de ce manuel indiquent des conditions ou pratiques susceptibles d'entraîner une maladie, des blessures, voire la mort.



MISE EN GARDE Les messages de mise en garde de ce manuel indiquent les conditions ou pratiques qui pourraient endommager l'équipement ou tout autre matériel, voire la perte de données patient.

Avertissements et mises en garde généraux



AVERTISSEMENT Risque de blessure du patient. De nombreuses variables environnementales, parmi lesquelles la physiologie du patient et l'application clinique, peuvent affecter la précision et les performances du moniteur. Vous devez donc vérifier toutes les informations relatives aux signes vitaux, la PNI et la SpO2 plus particulièrement, avant de traiter le patient. En cas de doute concernant la précision d'une mesure, vérifiez-la en adoptant une autre méthode cliniquement acceptée.



AVERTISSEMENT Risque de blessure du patient. Pour garantir l'intégrité des données et la confidentialité des informations patient, enregistrez les mesures et effacez l'écran du moniteur entre chaque patient.



AVERTISSEMENT Risque de blessure. Le cordon d'alimentation sert de dispositif de déconnexion pour isoler l'appareil de l'alimentation secteur. Installez l'appareil dans un endroit où ce cordon sera difficile à atteindre ou à déconnecter.



AVERTISSEMENT Risque de blessure du patient. Des cordons, câbles et accessoires endommagés peuvent affecter la sécurité du patient et de l'utilisateur. Ne soulevez jamais le moniteur par le cordon d'alimentation ou les connexions au patient. Vérifiez régulièrement que le cordon d'alimentation, le brassard de pression artérielle, le câble SpO2 et les accessoires ne présentent pas d'usure au niveau du matériau de protection, ne s'effilochent pas et ne sont pas endommagés de quelque façon. Procédez aux remplacements nécessaires.



AVERTISSEMENT Risque de blessure du patient. Au cours de la défibrillation, conservez les électrodes de défibrillation à distance des capteurs du moniteur et des autres éléments conducteurs en contact avec le patient.



AVERTISSEMENT Risque de blessure du patient. Toute compression externe de la tubulure ou du brassard du tensiomètre peut blesser le patient ou entraîner des erreurs système ou des mesures imprécises.



AVERTISSEMENT Risque de blessure du patient. Lavez-vous les mains afin de limiter les risques de contamination croisée et d'infection nosocomiale.



AVERTISSEMENT Risque de blessure du patient. Ne placez pas le moniteur dans une position où il risquerait de tomber sur le patient.



AVERTISSEMENT Risque de blessure du patient. Vérifiez l'identité des patients sur le moniteur après saisie manuelle ou par code à barres, et avant l'impression ou le transfert des dossiers des patients. L'absence d'identification correcte du patient pourrait entraîner des blessures pour ce dernier.



AVERTISSEMENT Risque de blessure du patient. Si vous utilisez le mode Stat de manière répétée, contrôlez régulièrement le membre du patient afin de vous assurer que la circulation n'est pas entravée et que le brassard reste en place. Une entrave prolongée de la circulation ou une position incorrecte du brassard peut entraîner la formation d'ecchymoses.



AVERTISSEMENT Risque de blessure du patient. En cas de mastectomie, ne placez pas le brassard sur le bras du côté où celle-ci a été réalisée. Si nécessaire, procédez aux mesures à partir de l'artère fémorale au niveau de la cuisse.



AVERTISSEMENT Risque de mesure imprécise. Positionnez le brassard de façon à ne pas gêner la circulation. Ne positionnez pas le brassard sur un site compromettant la circulation ou à une extrémité utilisée pour une perfusion intraveineuse. N'utilisez jamais un capteur de doigt et un brassard de pression artérielle simultanément sur le même membre. Ceci peut entraîner une perte temporaire du flux pulsatile et provoquer une absence de relevé ou une valeur ou une fréquence de pouls incorrecte jusqu'au retour du flux.



AVERTISSEMENT N'appliquez pas le brassard sur des régions où la peau est délicate ou endommagée. Vérifiez fréquemment le site de pose du brassard afin de déceler toute irritation.



AVERTISSEMENT Dysfonctionnement de l'équipement et risque de blessure du patient. N'obstruez pas la prise d'air ni les sorties d'air à l'arrière et sur la base du moniteur. Toute obstruction de ces ouvertures risque d'entraîner une surchauffe du moniteur ou l'assourdissement des alarmes.



AVERTISSEMENT Ce matériel n'est pas conçu pour être utilisé en présence de matériel d'électrochirurgie.



AVERTISSEMENT Pour la sécurité de l'utilisateur et du patient, les équipements avoisinants et les accessoires en contact direct avec le patient doivent être conformes à toutes les exigences réglementaires, de sécurité et de compatibilité électromagnétique applicables.



AVERTISSEMENT Risque de dommages matériels et de blessures corporelles. Lors du transport du moniteur sur un socle mobile, fixez correctement tous les câbles et cordons du patient afin d'éviter qu'ils se prennent dans les roues et de limiter les risques lors du déplacement.



AVERTISSEMENT Risque de dommages matériels et de blessures corporelles. Aucune personne autre qu'un technicien Welch Allyn qualifié n'est autorisée à modifier le moniteur. Toute modification du moniteur pourrait constituer un danger pour les patients et le personnel.



AVERTISSEMENT Risque d'incendie et d'explosion. N'utilisez pas le moniteur à proximité d'un mélange anesthésique inflammable avec l'air, l'oxygène ou le protoxyde d'azote ; dans des environnements enrichis d'oxygène ; ou dans tout autre environnement potentiellement explosif.



AVERTISSEMENT Risque d'incendie et de décharge électrique. Branchez uniquement les câbles LAN du périmètre d'un seul bâtiment. Des câbles LAN conducteurs reliant plusieurs bâtiments peuvent présenter des risques d'incendie ou de décharge électrique, à moins d'être composés de câbles en fibres optiques, de parafoudres ou d'autres dispositifs de sécurité appropriés.



AVERTISSEMENT Risque de décharge électrique. Cet équipement doit uniquement être raccordé à une alimentation secteur avec mise à la terre.



AVERTISSEMENT Risque de décharge électrique. N'ouvrez pas le moniteur et ne tentez pas de le réparer. Ce moniteur ne contient aucun composant interne pouvant être entretenu/réparé par l'utilisateur. Seules les procédures de nettoyage et de maintenance de routine décrites dans ce manuel sont autorisées. L'inspection et l'entretien des pièces internes doivent être effectués par un technicien qualifié.



AVERTISSEMENT Risque de décharge électrique. Les connecteurs d'entrée et de sortie du signal (I/O) sont conçus exclusivement pour une connexion avec des appareils conformes à la norme CEI 60601-1 ou à d'autres normes CEI (par exemple, CEI 60950), selon ce qui convient au moniteur. La connexion d'appareils supplémentaires au moniteur pourrait augmenter les courants de fuite au niveau du châssis ou du patient. Pour assurer la sécurité de l'opérateur et du patient, respectez les exigences de la norme CEI 60601-1-1. Mesurez le courant de fuite pour confirmer l'absence de risque de choc électrique.



AVERTISSEMENT Risque d'explosion ou de contamination. La mise au rebut inappropriée des batteries peut présenter un risque d'explosion ou de contamination. Ne jetez jamais les batteries avec les déchets ménagers. Les batteries doivent toujours être recyclées conformément aux réglementations locales en vigueur.



AVERTISSEMENT Utilisez le moniteur strictement comme indiqué dans ce mode d'emploi. N'utilisez pas le moniteur sur des patients, comme indiqué à la section Contre-indications.



AVERTISSEMENT Les limites d'alarmes sont spécifiques au patient ou à l'établissement. Le médecin doit définir les limites d'alarmes ou vérifier qu'elles sont adaptées à chaque patient. À chaque mise sous tension du moniteur, assurez-vous que les paramètres d'alarmes conviennent au patient avant d'entamer le monitoring.



AVERTISSEMENT Risque de mesure imprécise. Le moniteur n'est pas conçu pour être utilisé pendant le transport d'un patient à l'extérieur de l'établissement. N'utilisez pas le moniteur pour effectuer des mesures sur un patient en transit.



AVERTISSEMENT Risque de mesure imprécise. Ne raccordez pas plus d'un patient au moniteur.



AVERTISSEMENT Risque de mesure imprécise. L'infiltration de poussières et de particules dans l'appareil peut affecter la précision des mesures de pression artérielle. Utilisez le moniteur dans des environnements propres pour garantir la précision des mesures. En cas de présence ou d'accumulation de poussière au niveau des orifices de ventilation du moniteur, faites inspecter et nettoyer le moniteur par un technicien qualifié.



AVERTISSEMENT Risque de mesure imprécise. N'exposez pas le moniteur à des températures supérieures à 50 °C (122 °F).



AVERTISSEMENT Risque de mesure imprécise. N'utilisez pas le moniteur sur des patients reliés à des machines cardiaques/pulmonaires.



AVERTISSEMENT Risque de mesure imprécise. N'utilisez pas le moniteur sur des patients souffrant de convulsions ou de tremblements.



AVERTISSEMENT Des liquides peuvent endommager les composants électroniques présents à l'intérieur du moniteur. Évitez toute projection de liquides sur le moniteur.

En cas de projection de liquides sur le moniteur :

1. Mettez le moniteur hors tension.
2. Débranchez la fiche d'alimentation.
3. Retirez la batterie du moniteur.
4. Essuyez tout excédent de liquide présent sur le moniteur.

Remarque En cas de pénétration de liquides dans le moniteur, arrêtez de l'utiliser jusqu'à ce qu'il ait été correctement séché, contrôlé et testé par un technicien qualifié.

5. Réinstallez la batterie.
6. Rebranchez la fiche d'alimentation.
7. Mettez le moniteur sous tension et assurez-vous qu'il fonctionne correctement avant de l'utiliser.



AVERTISSEMENT Le moniteur risque de ne pas fonctionner normalement en cas de chute ou s'il est endommagé. Protégez-le de tout choc ou impact violent. N'utilisez pas le moniteur s'il présente des signes de détérioration. Un technicien qualifié doit vérifier le bon fonctionnement de tout moniteur ayant subi une chute ou des dommages avant sa remise en service.



AVERTISSEMENT Des batteries défectueuses peuvent endommager le moniteur. Si la batterie semble endommagée ou fissurée, elle doit être remplacée immédiatement par une batterie approuvée par Welch Allyn.



AVERTISSEMENT Risque de blessure. Une manipulation inappropriée de la batterie peut entraîner un dégagement de chaleur, la production de fumée, une explosion ou un incendie. Ne mettez pas la batterie en court-circuit, ne l'écrasez pas, ne l'incinerez pas et ne la démontez pas. Ne jetez jamais les batteries avec les déchets ménagers. Les batteries doivent toujours être recyclées conformément aux réglementations nationales ou locales.



AVERTISSEMENT Utilisez toujours des accessoires Welch Allyn approuvés, et utilisez-les selon les instructions du fabricant. En plus d'affecter la sécurité du patient et de l'utilisateur, l'utilisation d'accessoires non agréés avec le moniteur peut aussi compromettre les performances et la précision du produit, et entraîner l'annulation de sa garantie.



AVERTISSEMENT L'équipement et les accessoires à montage mural doivent être installés conformément aux instructions fournies. Welch Allyn n'est pas responsable de l'intégrité d'une installation non réalisée par le personnel technique autorisé de Welch Allyn. Contactez un service après-vente agréé par Welch Allyn ou tout autre technicien qualifié afin de garantir la fiabilité, la sécurité et l'installation professionnelle de tout accessoire de montage.



AVERTISSEMENT Welch Allyn n'est pas responsable de l'intégrité du système d'alimentation d'un établissement. En cas de doute quant à l'intégrité du système d'alimentation d'un établissement ou du conducteur de masse de protection, utilisez toujours le moniteur sur l'alimentation de la batterie seule lorsqu'il est relié à un patient.



MISE EN GARDE Risque de décharge électrique. Ne stérilisez pas le moniteur. La stérilisation du moniteur pourrait endommager l'appareil.



MISE EN GARDE En vertu de la loi fédérale des États-Unis, cet appareil ne peut être vendu, distribué ou utilisé que par un médecin ou un professionnel de la santé autorisé, ou sur prescription médicale.



MISE EN GARDE Risque d'interférences électromagnétiques. Le moniteur est conforme aux normes nationales et internationales applicables en matière d'interférences électromagnétiques. Ces normes visent à limiter les interférences électromagnétiques sur le matériel médical. Même si ce moniteur ne devrait pas affecter le matériel compatible, ni être affecté par d'autres appareils compatibles, des problèmes d'interférences sont toujours possibles. Par mesure de précaution, il convient d'éviter d'installer le moniteur à proximité d'autres équipements. En cas de brouillage d'un équipement, déplacez l'équipement comme il convient ou consultez les instructions d'utilisation du fabricant.



MISE EN GARDE Ne déplacez pas le socle si la source d'alimentation est branchée à une prise secteur.



MISE EN GARDE Ne stérilisez pas le moniteur. La stérilisation du moniteur peut endommager l'appareil.



MISE EN GARDE Utilisez uniquement un cordon d'alimentation CA (mis à la terre) de classe I pour alimenter le moniteur.



MISE EN GARDE Pour mettre le moniteur hors tension lorsqu'il fonctionne normalement, n'exercez pas de pression prolongée sur . Les données des patients et les paramètres de configuration seront perdus.



MISE EN GARDE Ne déplacez jamais le moniteur ou le socle mobile en tirant sur les cordons électriques. Ceci pourrait provoquer une chute du moniteur ou une détérioration du cordon. Ne tirez jamais sur le cordon d'alimentation pour le débrancher de la prise secteur. Pour débrancher le cordon d'alimentation, saisissez-le par la fiche d'alimentation. Gardez le cordon à l'abri des liquides, de la chaleur et des bords tranchants. Remplacez le cordon d'alimentation si la protection, l'isolation ou les fiches métalliques du cordon sont endommagées ou s'il commence à se détacher de sa prise de branchement.



MISE EN GARDE Pour brancher un ordinateur portable sur le port client USB, utilisez uniquement le câble de client USB Welch Allyn. Tout ordinateur portable branché au moniteur doit être alimenté par une batterie, une alimentation conforme à la norme 60601-1 ou un transformateur d'isolement conforme à la norme 60601-1.



MISE EN GARDE Si l'écran tactile ne répond pas correctement, reportez-vous à la section de résolution des problèmes. Si le problème persiste, arrêtez d'utiliser le moniteur et contactez un centre de service agréé par Welch Allyn ou un technicien qualifié.

Commandes, indicateurs et connecteurs

Remarque Le modèle utilisé pourrait ne pas proposer l'ensemble de ces fonctionnalités.

Vue latérale gauche de l'avant

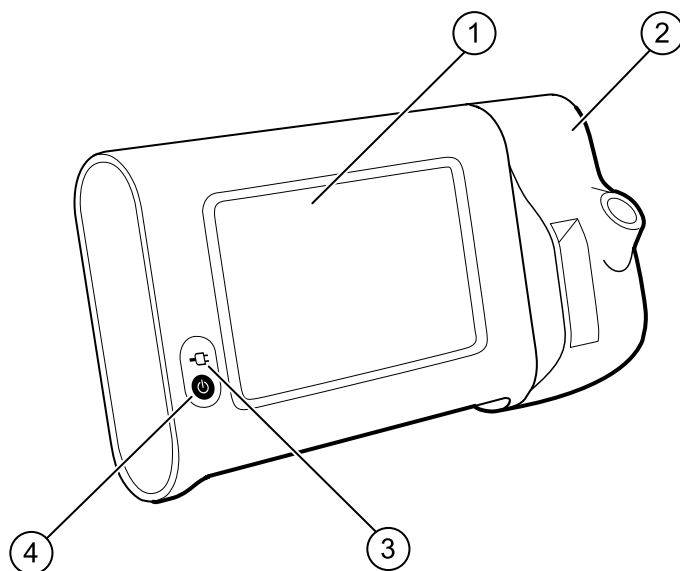

N°	Fonction	Description
1	Écran LCD	Écran tactile couleur de 17,78 cm (7") doté d'une interface utilisateur graphique.
2	Thermométrie	Sécurise la fixation de l'unité SureTemp au moniteur
3	Indicateur de l'état de charge et mise sous tension de la batterie	Le voyant indique l'état de recharge et de mise sous tension lorsque la batterie est connectée à l'alimentation en courant alternatif : <ul style="list-style-type: none"> • Vert : la batterie est chargée. • Orange : la batterie est en cours de charge. • Clignotant : le moniteur est en cours de mise sous tension.
4	Bouton d'alimentation	Bouton bleu situé dans l'angle inférieur gauche du moniteur.

N°	Fonction	Description
		<ul style="list-style-type: none">• Mise sous tension du moniteur• Activation du mode Veille, sauf en cas de condition d'alarme active (brève pression)• Réactivation du moniteur à partir du mode Veille

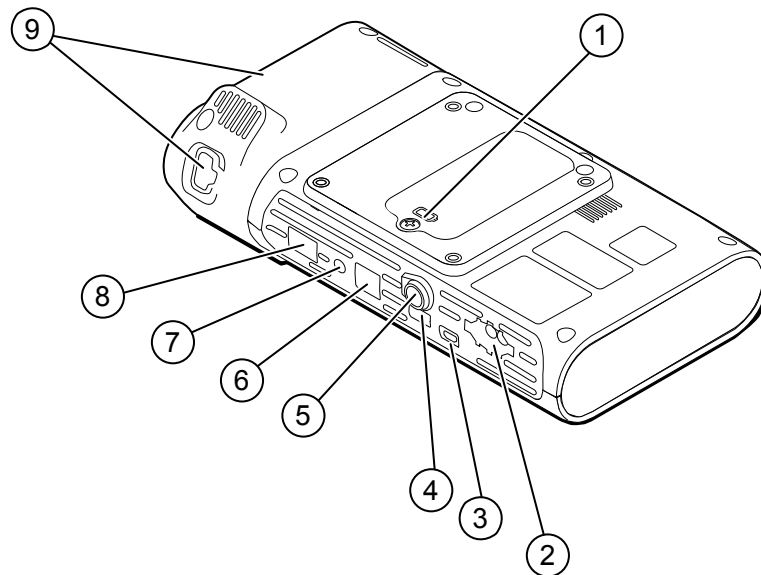
Vue latérale gauche du dessous et du dos

N°	Fonction	Description
1	Logement de la batterie (avec capot)	Compartiment de la batterie (des vis imperdables fixent le capot au moniteur)
2	PNI	Connexion du câble de PNI au moniteur
3	Port client USB	Connexion à un ordinateur externe à des fins de test et de mises à niveau logicielles
4	Port USB	Connexion de la surface de travail de l'APM au moniteur
5	Prise d'alimentation	Connexion de la surface de travail de l'APM ou d'un accessoire au moniteur
6	Ethernet RJ-45	Connexion câblée au réseau d'ordinateurs
7	Appel infirmier	Connexion avec le système d'appel infirmier de l'hôpital
8	SpO2	Connexion du système de SpO2 choisi au moniteur
9	Thermométrie	Configuration du port de connexion du module SureTemp et de la sonde

APM

Cette section s'applique uniquement aux appareils équipés d'un socle de gestion de l'alimentation des accessoires (APM). L'APM est un socle doté d'une surface de travail, d'une alimentation secteur offrant davantage d'autonomie de fonctionnement et de corbeilles de rangement permettant d'organiser les capteurs et les câbles des paramètres disponibles.

Vue latérale gauche de l'avant

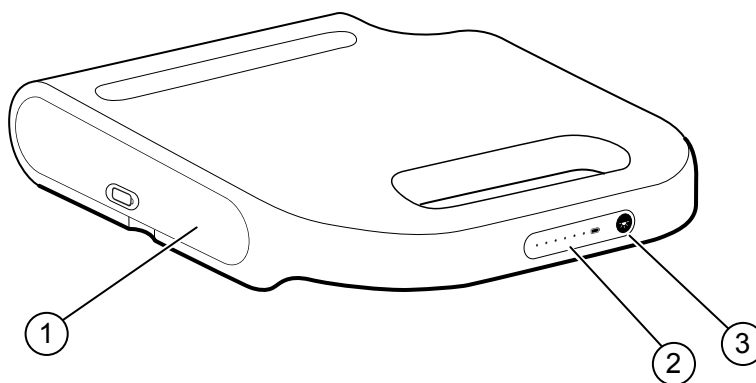

N°	Fonction	Description
1	Logement de la batterie (avec capot)	Compartiment de la batterie
2	Indicateur de l'état de charge de la batterie	Indication du niveau de charge de la batterie
3	Interrupteur de l'éclairage	Allumage de l'éclairage sous la surface de travail de l'APM

Vue latérale droite du dessous et du dos

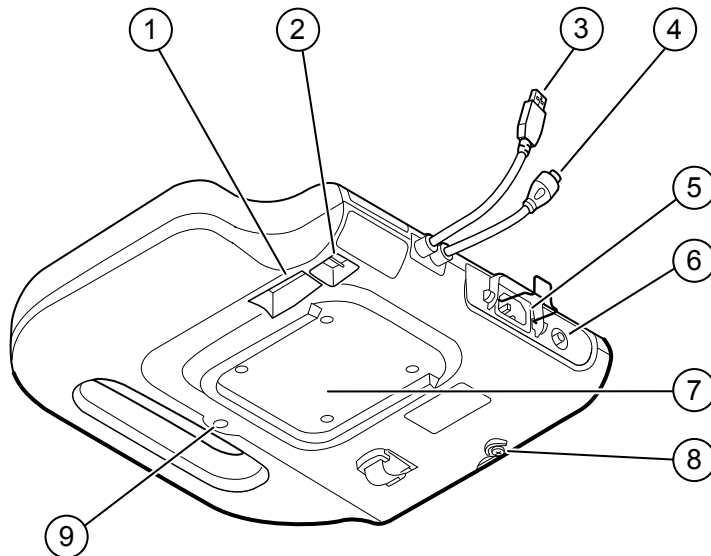

N°	Fonction	Description
1	Port de l'imprimante	Connexion d'une imprimante (usage ultérieur)
2	Ports USB (2)	Connexion d'accessoires en option
3	Câble USB	Connexion de la surface de travail de l'APM au moniteur
4	Câble d'alimentation de l'APM	Connexion de la surface de travail de l'APM au moniteur
5	Prise d'alimentation	Connexion à une prise de courant CA externe
6	Borne de mise à la terre (borne équipotentielle)	Contrôle de la sécurité au niveau électrique et connexion d'une barre d'équipotentialité
7	Encoche de montage	Fixation de la surface de travail de l'APM lorsqu'elle est montée sur socle APM (avec 4 vis)
8	Vis du capot du compartiment de la batterie	Fixation du capot de la batterie de la surface de travail de l'APM
9	Voyant de l'APM	Éclairage des corbeilles et rangements des accessoires pour le socle APM

Installation

Fournitures et accessoires

Pour obtenir la liste des fournitures et accessoires autorisés, reportez-vous aux annexes *Accessoires agréés*.



AVERTISSEMENT Risque de blessure du patient. Nettoyez tous les accessoires, y compris les câbles et les tubulures, avant de ranger les accessoires sur l'appareil ou le chariot. Ceci permet de limiter les risques de contaminations croisées et d'infection nosocomiale. Reportez-vous à la section 'Nettoyage de l'équipement' du chapitre « Maintenance et dépannage » pour plus d'instructions.

Connexion de la batterie

Cette procédure concerne la configuration initiale du moniteur. La batterie est insérée dans son compartiment lorsque vous recevez votre nouveau moniteur. Elle n'est cependant pas connectée.





AVERTISSEMENT Risque de blessure. Une manipulation inappropriée de la batterie peut entraîner un dégagement de chaleur, la production de fumée, des brûlures ou un incendie. Ne pas mettre la batterie en court-circuit, ne pas l'écraser, ne pas l'incinérer et ne pas la démonter. Ne jamais jeter les batteries à la poubelle. Les batteries doivent toujours être recyclées conformément aux réglementations nationales ou locales.

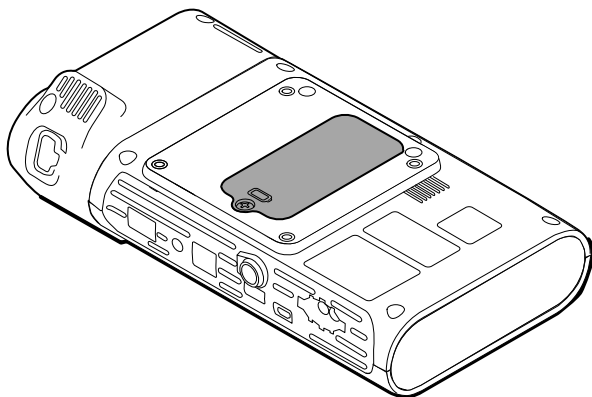

AVERTISSEMENT Utilisez uniquement les accessoires agréés par Welch Allyn, conformément au mode d'emploi du fabricant. En plus d'affecter la sécurité du patient et de l'utilisateur, l'utilisation d'accessoires non agréés avec le moniteur peut aussi compromettre les performances et la précision du produit, et entraîner l'annulation de sa garantie.

1. Installez le moniteur sur une surface plane, écran dirigé vers le bas, pour pouvoir accéder au capot de la batterie.



2. Localisez le capot de la batterie, signalé par la présence de  au dos du moniteur.
3. À l'aide d'un tournevis à double fente, desserrez la vis captive à la base du capot du compartiment de la batterie, puis retirez le capot.
4. Retirez la batterie pour accéder à son port de connexion sur le moniteur.
5. Insérez le connecteur de la batterie dans le port de connexion de la batterie sur le moniteur.
6. Insérez la batterie dans son compartiment.
7. Remplacez le capot du compartiment puis resserrez la vis captive au bas du capot.

Remarque Ne serrez pas trop la vis.

Installation du moniteur

Le moniteur Connex Spot peut être installé sur le socle mobile classique MS3 Connex Spot, sur le socle APM (Accessory Power Management) ou au mur. En cas de montage sur un socle MS3, un bloc d'alimentation distinct est nécessaire. Ce bloc d'alimentation se branche directement à la prise secteur. Appliquez les instructions de montage ou le mode d'emploi fournis avec votre socle ou votre dispositif de montage mural. Si vous êtes équipé d'un socle APM, suivez les instructions relatives à la borne équipotentielle.

Branchement de l'alimentation CA à une source d'alimentation

Vous pouvez utiliser le moniteur sur l'alimentation secteur. L'alimentation par batterie peut être utilisée une fois la batterie chargée.

Reportez-vous aux instructions d'alimentation électrique CA du *Mode d'emploi* livré avec le socle sur lequel vous installez votre moniteur.

Branchement de l'alimentation secteur CA à l'APM et au moniteur

Pour brancher le moniteur au socle de l'APM, reportez-vous aux *instructions de montage* de l'APM.

Branchement de l'alimentation CA au socle classique MS3 et au moniteur

Cette section s'applique uniquement aux appareils équipés d'un socle classique (MS3).

1. Déroulez le câble d'alimentation du bloc d'alimentation en le passant par l'un des orifices situés en regard du mât pour atteindre le moniteur.
2. Fixez le bloc d'alimentation au-dessous du panier à l'aide des 2 vis Phillips fournies.

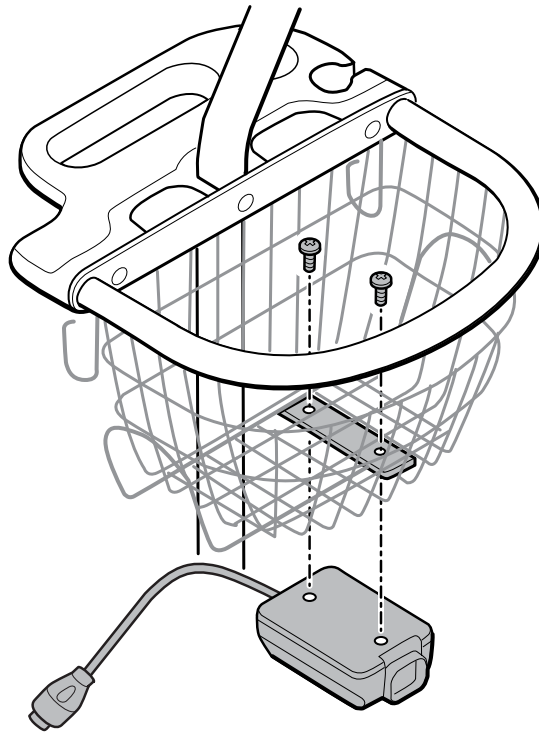

3. Branchez le câble d'alimentation au moniteur.
4. Branchez le cordon d'alimentation à la prise secteur.
5. Mettez le moniteur sous tension.

Fixation du puits de sonde et de la sonde de température

1. Alignez les encoches du moniteur et du puits de sonde et glissez le puits de sonde sur le moniteur.
Le puits de sonde est correctement installé lorsque vous entendez un déclic.
2. Fixez le connecteur de la sonde SureTemp au bas du moniteur.

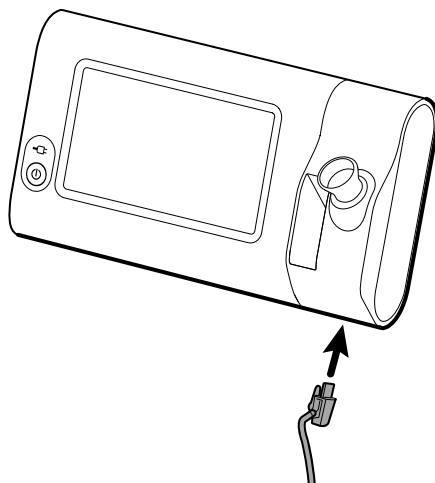

3. Insérez la sonde SureTemp dans le puits de sonde.
4. Dans le compartiment situé à gauche du puits de sonde, insérez un carton d'embout de sonde Welch Allyn.

D'autres cartons d'embouts de sonde peuvent être conservés dans les compartiments inférieurs du chariot, si vous utilisez un chariot.

Retrait de la sonde de température et du puits de sonde

Pour débrancher le câble de la sonde et retirer le puits de sonde, procédez comme suit.

1. Appuyez sur la languette à ressort du connecteur de la sonde SureTemp et retirez-la du port de connexion. Le port du connecteur de sonde se trouve sur la partie inférieure du moniteur.
2. Retirez la sonde SureTemp du puits de sonde.
3. Saisissez le puits de sonde et tirez-le vers le haut pour le séparer du moniteur.

Connexion de la tubulure de PNI

1. Prenez les pattes du ressort connecteur de la tubulure entre le pouce et l'index et appuyez fermement.
2. Alignez le connecteur de la tubulure avec le port de connecteur de tubulure situé sur le bas du moniteur.
3. Insérez le connecteur de la tubulure et enfoncez-le jusqu'à ce que les pattes du ressort soient en place (vous devez entendre un déclic).

Déconnexion de la tubulure du brassard de PNI

1. Prenez les pattes du ressort du connecteur de la tubulure entre le pouce et l'index.

Remarque Tenez toujours la tubulure par les pattes du ressort du connecteur. Ne tirez pas sur la tubulure.

2. Appuyez et tirez sur les pattes du ressort jusqu'à ce que le connecteur se libère.

Connexion du câble de SpO2



AVERTISSEMENT Risque de blessure du patient. N'utilisez pas de capteur ou de câble d'oxymétrie de pouls endommagé avec des composants électriques ou optiques exposés.

1. Au bas du moniteur, alignez le connecteur du câble de SpO2 avec le port du connecteur du câble.
2. Insérez le connecteur du câble et appuyez jusqu'à ce que le connecteur soit en place.

Déconnexion du câble de SpO2

1. Prenez le connecteur du câble de SpO2 entre le pouce et l'index. Ne tirez pas sur le câble.
2. Tirez le connecteur du câble de SpO2 hors du port du connecteur.

Connexion d'un accessoire



MISE EN GARDE Les accessoires raccordés au moniteur doivent fonctionner sur batterie. N'utilisez pas l'alimentation externe d'un accessoire relié au moniteur.

Pour connecter un accessoire au moniteur, suivez les instructions du *Mode d'emploi* livré avec l'accessoire.



MISE EN GARDE Connectez les câbles de manière à éviter qu'ils ne s'emmêlent.

Déconnexion d'un accessoire

Pour débrancher un accessoire du moniteur, suivez les instructions fournies avec l'accessoire.

Déconnexion de l'alimentation CA



MISE EN GARDE Ne déplacez jamais le moniteur ou le socle mobile en tirant sur les cordons électriques. Ceci peut entraîner une chute du moniteur ou une détérioration du cordon. Ne tirez jamais sur le cordon d'alimentation pour le débrancher de la prise secteur. Pour débrancher le cordon d'alimentation, saisissez-le par la fiche d'alimentation. Gardez le cordon à l'abri des liquides, de la chaleur et des bords tranchants. Remplacez le cordon d'alimentation si la protection, l'isolation ou les fiches métalliques du cordon sont endommagées ou s'il commence à se détacher de sa prise de branchement.

1. Saisissez le cordon d'alimentation.
2. Débranchez le cordon d'alimentation de la prise secteur.

Démarrage

Alimentation électrique

Le bouton d'alimentation, situé dans l'angle inférieur gauche du moniteur, permet d'exécuter plusieurs fonctions.

- Mise sous tension du moniteur
- Réactivation du moniteur à partir du mode Veille
- Ouverture d'une boîte de dialogue qui permet de gérer la déconnexion de l'utilisateur, la mise hors tension et l'activation du mode Veille (sauf en cas de condition d'alarme active)



MISE EN GARDE N'exercez pas de pression prolongée sur le bouton d'alimentation pour mettre le moniteur hors tension alors qu'il fonctionne normalement. Les données des patients et les paramètres de configuration seront perdus. Appuyez sur les onglets **Settings** > **Device** (Paramètres > Appareil) pour mettre le moniteur hors tension.

Le voyant situé au centre du symbole de fiche d'alimentation indique l'état de charge de la batterie.

- Vert indique l'activation de l'alimentation secteur (CA) et que la batterie est complètement chargée.
- Orange indique l'activation de l'alimentation secteur (CA) et que la batterie est en cours de charge.

Mise sous tension du moniteur

À chaque mise sous tension, le moniteur exécute un rapide auto-test de diagnostic. En cas de condition d'alarme, l'alerte apparaît dans la zone d'état.



AVERTISSEMENT Pour garantir la sécurité du patient, soyez attentif aux deux indicateurs sonores (un bip et un haut-parleur) et aux alertes visuelles au démarrage, au moins une fois par jour. Corrigez toute erreur système avant d'utiliser le moniteur. Outre les indicateurs sonores, la zone d'état de l'écran affiche des codes en couleur, des icônes et des messages pour vous aider à distinguer la priorité et les actions à exécuter, si nécessaire.

Type d'alerte	Couleur
Alarme de priorité élevée	Rouge
Alarme de priorité moyenne	Orange clignotant
Alarme de priorité faible	Orange fixe
Alarme de priorité très faible	Cyan
Message d'information	Bleu



AVERTISSEMENT L'orange fixe indique une alarme de niveau faible. L'orange clignotant indique une alarme de niveau moyen. Le rouge clignotant indique une alarme de niveau élevé.



AVERTISSEMENT Observez toujours le moniteur lors de la mise sous tension. Si un voyant ne s'allume pas correctement ou si un code de dysfonctionnement du système ou un message s'affiche, informez immédiatement un technicien qualifié ou contactez le service clientèle de Welch Allyn ou le support technique de votre établissement. N'utilisez pas le moniteur tant que le problème n'est pas résolu.



MISE EN GARDE Utilisez toujours le moniteur avec une batterie correctement chargée et qui fonctionne correctement.



MISE EN GARDE Au cours du monitoring par intervalles, conservez toujours le moniteur connecté à l'alimentation CA.



MISE EN GARDE Utilisez uniquement un cordon d'alimentation CA (mis à la terre) de classe I pour charger la batterie de ce moniteur.

Appuyez sur  pour mettre le moniteur sous tension.

Lors de la mise sous tension de l'appareil, la LED clignote jusqu'à ce que le moniteur affiche le logo Welch Allyn et émette une tonalité de mise sous tension.

Un écran apparaît en incrustation en fonction de votre configuration et de la fonctionnalité.

- À la mise sous tension initiale, le moniteur vous invite à configurer la langue, la date et l'heure. Reportez-vous à la section "Changement de langue" et "Réglage de la date et de l'heure" pour obtenir des instructions.
- Si votre établissement a choisi un format de connexion, la première image affichée correspond à l'écran de connexion.
- Si votre établissement n'a pas choisi de format de connexion, la première image affichée correspond à l'onglet Home (Accueil).
- Si le *Bluetooth*® est activé, une liste des appareils appairés et l'option d'ajout d'un nouvel appareil sont disponibles.

Technologie sans fil *Bluetooth*[®]

Remarque Le modèle utilisé pourrait ne pas proposer l'ensemble de ces fonctionnalités.

La technologie sans fil *Bluetooth* est disponible dans le profil Consultation (Office).

État de la connexion *Bluetooth*

Un moniteur doté de la technologie sans fil *Bluetooth* affiche l'état de la connexion entre le moniteur et l'ordinateur portable dans la zone d'état (Status).

Image	Description
Pas d'image	La radio <i>Bluetooth</i> est DÉSACTIVÉE
L'icône <i>Bluetooth</i> apparaît dans la zone d'état (Status)	La radio <i>Bluetooth</i> est ACTIVÉE
L'icône <i>Bluetooth</i> clignote lentement	Le moniteur est en train de s'appairer avec l'ordinateur portable
L'icône <i>Bluetooth</i> clignote rapidement	Le moniteur est en train de se connecter à l'ordinateur portable
L'icône <i>Bluetooth</i> apparaît encadrée dans la zone d'état (Status)	Le moniteur et l'ordinateur portable sont connectés et le moniteur est prêt à transmettre des données

Pour pouvoir transmettre les données, vous devez d'abord appairer puis connecter le moniteur et l'ordinateur portable.

Appairage d'appareils équipés de la technologie *Bluetooth* sans fil

Lorsqu'un moniteur équipé de la technologie *Bluetooth* sans fil est mis sous tension et que des ordinateurs portables sont appairés avec ce moniteur, un écran apparaît en incrustation pour indiquer les ordinateurs portables disponibles pour la connexion avec ce moniteur. Suivez les instructions ci-dessous pour appairer un appareil supplémentaire avec le moniteur.



1. Appuyez sur .
2. Appuyez sur **Add new device** (Ajouter nouvel appareil).
3. Dans le gestionnaire des programmes *Bluetooth*, sur la barre de tâches de votre ordinateur portable, sélectionnez le moniteur dans la liste des appareils disponibles.

Un message apparaît pour signaler que le moniteur a été trouvé et affiche un numéro de confirmation sur les écrans de l'ordinateur portable et du moniteur.

4. Vérifiez que ces numéros correspondent sur les deux appareils, puis appuyez sur **Accept** (Accepter).

Un message apparaît pour signaler que le moniteur et l'ordinateur portable sont appairés.

5. Appuyez sur **OK**

Un écran s'affiche pour vous permettre de donner à l'ordinateur portable le nom qui vous convient.

6. Saisissez ce nom, puis appuyez sur **Save** (Enregistrer).

Le nouveau nom apparaît dans la liste des appareils appairés.

Connexion d'appareils équipés de la technologie *Bluetooth* sans fil et téléchargement de données

1. Dans l'écran de connexion *Bluetooth*, sélectionnez un ordinateur portable dans la liste des appareils appairés.
L'icône *Bluetooth* clignote rapidement dans la zone d'état de l'appareil lorsque le moniteur et l'ordinateur portable se connectent.
Dans ce cas, un message d'information apparaît brièvement pour désigner l'ordinateur portable connecté. Lorsque le message disparaît, le nom de l'ordinateur portable connecté apparaît en haut à gauche de l'écran et une icône *Bluetooth* connecté s'affiche dans la zone de connexion.
2. Lorsque l'ordinateur portable télécharge des données, un indicateur de progression tourne dans la zone de connexion.
La connexion *Bluetooth* reste active jusqu'à la fin du téléchargement. Une fois le téléchargement réussi, le système efface les données du moniteur et déconnecte ce dernier de l'ordinateur portable.
3. Répétez le processus, si nécessaire, ou appuyez sur **Cancel** (Annuler) pour fermer l'écran de connexion *Bluetooth*.

Attribution d'un nouveau nom à un ordinateur portable

Vous pouvez renommer un ordinateur portable appairé en changeant son nom système ou générique pour lui attribuer un nom spécifique.

1. Sélectionnez le bouton fléché disponible à droite du nom de l'ordinateur portable à renommer dans la liste des appareils appairés.
Un écran s'affiche pour vous permettre de donner à l'ordinateur portable le nom qui vous convient.
2. Saisissez le nom, puis appuyez sur **Save** (Enregistrer).
Le nouveau nom apparaît dans la liste des appareils appairés.

Réglage de la date et de l'heure

Selon la configuration choisie par votre établissement, la date et l'heure sont peut-être déjà réglées. Si l'heure est réglée dans la configuration réseau, l'heure du réseau remplace toute heure réglée manuellement.

1. Appuyez sur l'onglet **Settings (Paramètres)**.
2. Effleurez l'onglet vertical Fréquence de puls (Date / Heure).
3. Appuyez sur les touches ▲ ou ▼ ou sur le pavé numérique pour régler la date et l'heure.

Remarque Les informations d'horodatage (date et heure) présentes sur les mesures patient enregistrées sont adaptées en fonction des nouveaux réglages de date et heure.

Changement de langue

Reportez-vous à la section "Advanced Settings (Paramètres avancés)" du *manuel de dépannage* pour savoir comment changer la langue.



Mise hors tension du moniteur

Si vous mettez le moniteur hors tension à l'aide du bouton , les mesures du patient sont conservées dans la mémoire du moniteur pendant 24 heures maximum. Ces mesures enregistrées sont disponibles pour être rappelées ou pour la transmission électronique sur le réseau. Cette méthode permet en outre de conserver les paramètres de configuration que vous avez modifiés et enregistrés pour le prochain démarrage.

1. Appuyez sur .
2. Si une mise à jour du logiciel est disponible, un message du système vous demande si vous voulez l'appliquer.
3. Si vous voulez mettre à niveau le logiciel, appuyez sur **OK**.
3. En l'absence de message du système, une boîte de dialogue apparaît avec des options.
 - Sign out (Fermer session) (si vous avez ouvert la session avec un ID de médecin)
 - Power down (Mise hors tension)
 - Sleep (Veille)
 - Cancel (Annuler)
4. Appuyez sur l'une de ces options.

Le moniteur fermera votre session de médecin afin qu'un autre médecin puisse se connecter, se mettra hors tension, entrera en veille ou reviendra à l'écran précédent, selon l'option choisie. La batterie continue à se charger en mode veille.

Réinitialisation du moniteur

1. Si le moniteur cesse de fonctionner, maintenez enfoncé le bouton , situé dans l'angle inférieur gauche du moniteur, pour réinitialiser celui-ci.
2. Si une invite vous propose la mise hors tension, la mise en veille ou l'annulation, continuez d'appuyer sur .

Le moniteur effectue une réinitialisation de la mise sous tension.



MISE EN GARDE N'exercez pas de pression prolongée sur  pour mettre le moniteur hors tension lorsqu'il fonctionne normalement. Les données des patients et les paramètres de configuration seront perdus. Reportez-vous à la section "Mise hors tension du moniteur" pour mettre le moniteur hors tension.

Mode Veille

Une fois un délai configurable écoulé, le moniteur entre en mode Veille. Différents délais correspondent aux différents types d'inactivité.

- lorsqu'une durée configurable est écoulée depuis la dernière pression exercée sur l'écran ;
- lorsque les modules du capteur ne sont pas utilisés pour enregistrer les signes vitaux ;
- si le moniteur ne présente aucune alarme active.

Le moniteur n'entre pas en mode Veille lorsqu'il effectue un monitoring par intervalles.

Le moniteur quitte le mode Veille dans les trois situations suivantes.

- le bouton d'alimentation est enclenché ;
- l'utilisateur a appuyé sur l'écran ;
- une alarme s'est déclenchée.

Accès au mode Veille

1. Appuyez sur .
2. En l'absence de message du système, une boîte de dialogue apparaît avec des options.
 - Sign out (Fermer session) (si vous avez ouvert la session avec un ID de médecin)
 - Power down (Mise hors tension)
 - Sleep (Veille)
 - Cancel (Annuler)
3. Appuyez sur **Sleep** (Veille).

Le moniteur entre en mode Sleep (Veille).

Sortie du mode Veille

1. Appuyez sur  ou sur l'écran.
La boîte de dialogue de connexion s'affiche.
2. Si vous êtes l'utilisateur actuel, dans un format de connexion spécifique à l'établissement, utilisez le lecteur ou le pavé numérique pour entrer votre ID et votre mot de passe.

Si vous vous reconnectez au moniteur, le moniteur revient à l'écran précédemment affiché, conserve le contexte du patient et met à jour les signes vitaux éventuellement mesurés auparavant.
3. Si vous êtes un nouvel utilisateur, utilisez le lecteur de code à barres ou le pavé numérique pour entrer votre ID et votre mot de passe.

Méthodes de connexion

Vous pouvez vous connecter au moniteur de deux manières différentes :

- en vous identifiant dans l'écran de connexion, si votre établissement a choisi un format de connexion ;
- en vous identifiant dans l'onglet Clinician (Médecin), si votre établissement n'a pas choisi de format de connexion.

Ouverture de session à l'aide de l'écran de connexion

1. À l'aide du clavier ou du lecteur de codes à barres, entrez votre ID et votre mot de passe dans les champs correspondants, puis appuyez sur **Sign in** (Ouvrir session).

La zone Profile selection (Sélection du profil) devient active et contient un des trois profils.

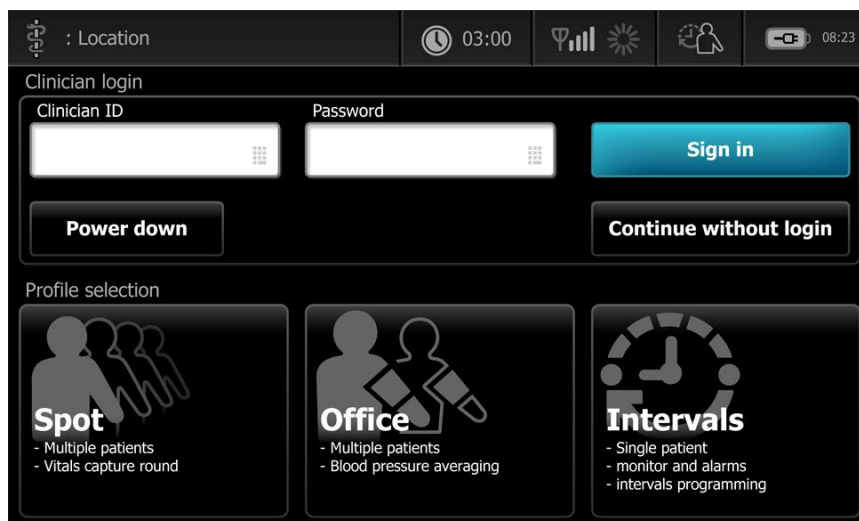

2. Dans les profils affichés pour votre niveau d'autorisation, sélectionnez le profil voulu.
L'onglet Home (Accueil) du profil choisi apparaît.

Ouverture de session à l'aide de l'onglet Clinician (Médecin)

1. Appuyez sur les onglets **Settings** > **Clinician** (Médecin).
2. À l'aide du clavier ou du lecteur de codes à barres, entrez votre ID et votre mot de passe dans les champs correspondants, puis appuyez sur **Sign in** (Ouvrir session).
L'ID de médecin apparaît dans le champ correspondant de cet onglet et dans la zone d'état de l'onglet Home (Accueil).

Utilisation d'un lecteur de codes à barres

Le moniteur permet de scanner les codes à barres des patients et des médecins pour entrer des informations d'identifiant. Le lecteur de codes à barres (lecteur) prend en charge les codes à barres linéaires et à deux dimensions.

Si vous ne l'avez pas encore fait, suivez les instructions fournies avec le lecteur pour fixer celui-ci au moniteur.

Remarque Reportez-vous au mode d'emploi du fabricant pour vous assurer que le lecteur est réglé sur le mode USB Emulation Com. Confirmez le type de version de dossier électronique médical utilisé par votre établissement.

1. Retirez le lecteur de son support.
2. Maintenez le lecteur à environ 15,4 cm du code à barres et appuyez sur la gâchette du lecteur pour faire apparaître la lumière du lecteur sur le code à barres.

Une fois le code à barres lu, l'ID s'affiche dans la zone ciblée (volet Patient, champ de données, zone d'état de l'appareil). Reportez-vous aux remarques complémentaires ci-dessous.

Si le lecteur a des difficultés à lire le code à barres, adaptez lentement la distance et l'angle entre le lecteur et le code à barres tout en appuyant sur la gâchette. Si la lecture est toujours difficile, assurez-vous que le code à barres est aussi plat que possible.

Remarque Vous pouvez scanner le code à barres d'un patient à partir de l'onglet Home (Accueil). L'ID scanné apparaît dans le volet Patient de l'onglet Home (Accueil).

Remarque Si vous scannez le code à barres d'un ID de médecin alors que le volet d'ID du médecin est ouvert, l'ID lu s'affiche dans la section ID du médecin de la zone d'état de l'appareil. Appuyez sur **OK** pour revenir à l'onglet Home (Accueil) et commencer les mesures sur le patient.

Profils

Le moniteur offre plusieurs profils, parmi lesquels : Ponctuel (Spot), Consultation (Office) et Intervalles (Intervals).

Remarque Le modèle utilisé pourrait ne pas proposer l'ensemble de ces fonctionnalités.

Profil Spot (Ponctuel)

Le profil Spot (Ponctuel) est adapté à l'enregistrement rapide des signes vitaux de plusieurs patients avec des paramètres personnalisés et supplémentaires, un format de connexion spécifique à l'établissement, l'enregistrement des signes vitaux et l'examen de plusieurs dossiers de patients.

L'onglet Accueil (Home) du profil Ponctuel (Spot) affiche les paramètres et fonctionnalités suivants :

- PNI
- Fréquence de pouls
- Fréquence respiratoire
- Température (Temperature)
- SpO2
- Notations personnalisées (Cust)
- Paramètres supplémentaires
- Fonction WiFi et Ethernet

Pour accéder aux paramètres configurables du profil Spot (Ponctuel) dans l'onglet Accueil (Home), appuyez sur le paramètre correspondant.

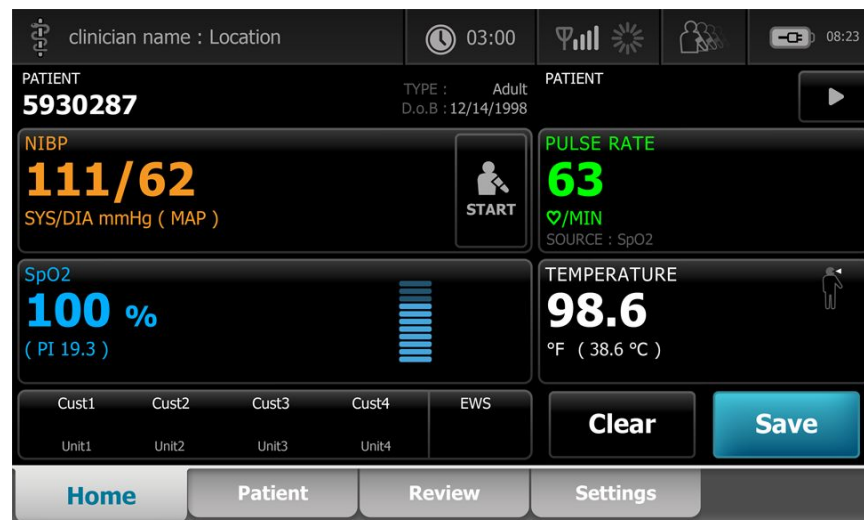

Profil Office (Consultation)

Le profil Office (Consultation) est destiné à l'enregistrement en ambulatoire des signes vitaux, accompagnés du contexte externe du patient et d'une fonctionnalité *Bluetooth*® en option.

L'onglet Accueil (Home) du profil Office (Consultation) affiche les paramètres et fonctionnalités suivants :

- PNI
- Fréquence de pouls
- Température (Temperature)
- SpO2
- BMI
- Taille, Poids, Douleur (Height, Weight, Pain)
- Fonction USB et *Bluetooth*®



Profil Intervals (Intervalles)

Le profil Intervals (Intervalles) convient au monitoring épisodique sans surveillance d'un patient unique, avec un examen et des alarmes patient uniques.

L'onglet Accueil (Home) du profil Intervalles (Intervals) affiche les paramètres et fonctionnalités suivants :

- PNI
- Fréquence de pouls
- Fréquence respiratoire
- Température (Temperature)
- SpO2
- Alarmes (Alarms)
- Notations personnalisées (Cust)
- Paramètres supplémentaires
- Fonction WiFi et Ethernet

Pour accéder aux paramètres configurables du profil Intervalles (Intervals) dans l'onglet Accueil (Home), appuyez sur le paramètre correspondant.

The screenshot displays a medical monitoring interface with the following components:

- Header:** clinician name : Location, 03:00, signal strength, battery, and 08:23.
- Patient Information:** PATIENT 5930287, TYPE : Adult, D.o.B : 12/14/1998.
- Vital Signs:**
 - NIBP:** 111/62 (SYS/DIA mmHg (MAP)), 0:15:00 timer, START button, SYS 220/75, DIA 110/35.
 - PULSE RATE:** 63 (MIN), 120 (MAX), 50 (MIN), SOURCE : SpO2.
 - SpO2:** 100% (PI 19.3), 100 (MAX), 90 (MIN).
 - TEMPERATURE:** 98.6 (°F (38.6 °C)), 101.5 (MAX), 94.0 (MIN).
- Customization:** Cust1-Cust4, Unit1-Unit4, EWS.
- Actions:** Clear, Save.
- Navigation:** Home, Patient, Review, Alarms, Settings.

Comparaison des fonctionnalités des profils

Le moniteur offre plusieurs profils, dont Ponctuel (Spot), Consultation (Office) et Intervalles (Intervals).

Remarque Le modèle utilisé pourrait ne pas proposer l'ensemble de ces fonctionnalités.

Comparaison des fonctionnalités des profils

Le tableau suivant compare les fonctionnalités des profils.

Fonction	Spot (Ponctuel)	Office (Consultation)	Intervals (Intervalles)
Configurer et paramétrer la prédétermination des intervalles			X
Consulter et configurer les limites d'alarmes			X
Consulter et réagir aux alarmes physiologiques			X
Accéder à l'onglet Alarms (Alarmes)			X
Génération de relevés PNI, SpO2, de température et de fréquence de pouls	X	X	X
Modifier le type de patient (adulte, enfant, nouveau-né)	X	X	X
Affichage et saisie des paramètres mesurés manuellement (taille, poids, douleur, respiration, température et IMC) ¹	X	X	X
Enregistrer les données affichées dans la mémoire de l'appareil	X	X	X
Enregistrer les données du patient	X	X	X
Examiner les données du patient	X	X	X
Accéder à l'onglet Patients	X	X	X
Accéder à l'onglet Review (Examen)	X	X	X
Accéder à l'onglet Settings (Paramètres)	X	X	X

Fonction	Spot (Ponctuel)	Office (Consultation)	Intervals (Intervalles)
-----------------	------------------------	------------------------------	--------------------------------

¹Les thermomètres IR Braun configurés pour être utilisés avec le moniteur transfèrent automatiquement les données de température dans le volet Temperature (Température). Vous pouvez entrer manuellement la température si la température d'un patient est prise à l'aide d'un thermomètre qui n'est pas connecté au moniteur et si la température a été sélectionnée parmi les quatre paramètres manuels à afficher.

Sélection d'un profil à partir de la zone de connexion

Si votre établissement a configuré les moniteurs Connex Spot avec un format spécifique, l'écran de connexion apparaît lors de la mise sous tension du moniteur.

1. Ouvrez une session sur le moniteur.
L'écran Sélection du profil (Profile selection) s'affiche avec un maximum de trois profils.
2. Appuyez sur le profil souhaité.
L'onglet Accueil (Home) du profil choisi s'affiche.

Si vous changez le profil pendant l'acquisition des mesures du patient ou alors que des mesures patient non enregistrées sont affichées, les mesures sont supprimées.

Changement de profil

1. Appuyez sur l'onglet **Settings (Paramètres)**.
2. Appuyez sur l'onglet vertical **Profiles (Profils)**.
3. Appuyez sur le profil souhaité.
4. Appuyez sur l'onglet Accueil (**Home**) de façon à naviguer jusqu'à l'écran d'accueil (*Home*) et commencer à utiliser le profil sélectionné.

Les profils ne peuvent pas être modifiés pendant l'acquisition des mesures du patient ou lorsque des mesures patient non enregistrées sont à l'écran.

Fonctionnalité courante de l'écran

De nombreuses zones de paramètres à l'écran vous permettent d'entrer des données. Appuyez sur une icône pour exécuter la fonction désignée.

Icône



Description

Pavé numérique : permet d'entrer des informations numériques.



Clavier alphanumérique : permet d'entrer des informations sous forme de lettres et de chiffres.



Touche Maj. : permet d'entrer la prochaine lettre sélectionnée en majuscule.



Champ de données : champ dans lequel les données sont entrées.



Touche Retour : permet de supprimer les données en partant de la droite des données saisies.

Icône**Description**

Touche Next (Suivant) : enregistre les données entrées, vide le champ de données et passe au champ de données suivant pour l'entrée des données.

Touche OK : enregistre les données entrées et ferme le pavé numérique ou la clavier utilisé pour entrer les données.

Touche Cancel (Annuler) : ferme le pavé numérique ou le clavier sans enregistrer les données entrées.

Touche Alpha : touche située dans l'angle supérieur gauche. Permet de rétablir la configuration alphanumérique basique du clavier.

Touche de symbole : touche située dans l'angle supérieur gauche. Permet de faire passer le clavier de la configuration alphanumérique normale à une configuration comportant symboles et caractères spéciaux.

Touche des marques diacritiques : touche située dans l'angle supérieur gauche. Permet de faire passer le clavier de la configuration alphanumérique normale à des marques diacritiques adaptées à la langue sélectionnée.

Écrans principaux

Le moniteur affiche des écrans principaux et des écrans en incrustation.

Les écrans principaux sont divisés en trois sections :

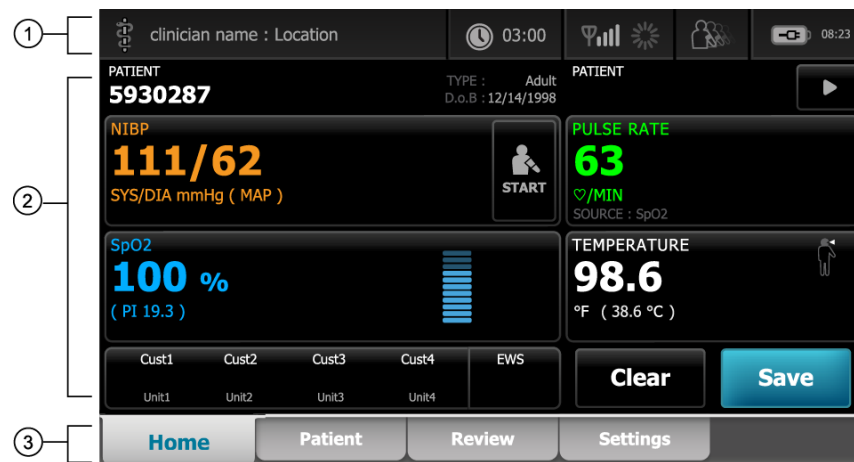

Élément	Description
1 État	La section État apparaît en haut de l'écran et fournit des informations sur les fonctions du système.
2 Contenu	La section Contenu affiche des informations qui varient en fonction de l'onglet principal — ou global — choisi au bas de l'écran. La section du contenu peut également présenter des

Élément	Description
	onglets verticaux sur le côté gauche de l'écran en lien avec l'onglet de navigation principal choisi. Elle peut aussi afficher des informations récapitulatives sur les signes vitaux actuels.
3 Navigation principale	Selon le profil utilisé, les onglets de navigation principale du profil choisi apparaissent au bas de l'écran.

État de la batterie

L'indicateur d'état de la batterie affiche l'état de la batterie.

L'état de la batterie est représenté par des icônes qui s'affichent dans l'angle supérieur droit du moniteur. L'état représente plusieurs situations possibles.

- Le moniteur est connecté à une source d'alimentation et la batterie est en cours de charge ou complètement chargée. Le niveau de charge estimé s'affiche sous forme de pourcentage de capacité.
- Le moniteur n'est pas connecté à une source d'alimentation et fonctionne sur l'alimentation de la batterie. Le temps de charge estimé restant, représentant toutes les batteries disponibles dans le moniteur et le socle, est représenté par une série de 1 à 4 barres et exprimé en heures/minutes.
- Le moniteur est connecté à une source d'alimentation mais la batterie ne tient pas la charge (ou a été retirée).

Barres Description

4	Appareil alimenté par la batterie, la charge de la batterie est élevée ; 76 à 100 % ; temps restant d'autonomie affiché (HH:MM)
3	Appareil alimenté par la batterie, la charge de la batterie est moyenne ; 51 à 75 % ; temps restant d'autonomie affiché (HH:MM)
2	Appareil alimenté par la batterie, la charge de la batterie est faible ; 26 à 50 % ; temps restant d'autonomie affiché (HH:MM)
1	Appareil alimenté par la batterie, la charge de la batterie est très faible ; 11 à 25 % ; temps restant d'autonomie affiché (HH:MM)

Si la batterie n'est pas rechargée et que l'alimentation devient faible, une alarme orange de priorité faible s'affiche dans la zone d'état.

Remarque Surveillez la charge de batterie restante sur l'indicateur d'état de la batterie et branchez le moniteur à la prise de courant dès que possible.

Si l'alarme de priorité faible est ignorée ou si vous ne faites rien pour charger la batterie, une alarme rouge de priorité élevée s'affiche et retentit lorsque l'alimentation de la batterie est insuffisante. Dans ce cas, branchez directement le moniteur à une prise de courant pour éviter qu'il ne se mette hors tension.

Messages d'alarme et d'information

La zone d'état de l'appareil affiche les messages d'alarme et d'information, qu'ils soient temporaires ou qu'ils perdurent tant que la condition à l'origine du message n'est pas résolue. Les messages d'alarme ou d'information peuvent également proposer des commandes et/ou une procédure à suivre pour les gérer.

Lorsque le moniteur détecte une condition d'alarme, le volet des signes vitaux correspondant à l'alarme clignote et un message d'alarme apparaît. Lorsque plusieurs alarmes surviennent, le message dont la priorité est la plus élevée s'affiche en premier. Vous pouvez consulter les différents messages d'alarme en appuyant sur le bouton de basculement entre les alarmes.

Les messages d'information vous indiquent comment interagir avec le moniteur ou fournissent des informations ne nécessitant aucune action. Vous pouvez ignorer un message d'information en sélectionnant la commande associée au message ou en attendant que le message expire.

Mode Verrouillage d'écran

Le verrouillage de l'écran empêche la saisie d'informations patient et de toute autre donnée, ce qui peut s'avérer utile lors du nettoyage de l'écran.

L'écran se verrouille dans les cas suivants :

- Vous appuyez sur **Display lock** (Verrouillage de l'affichage).
- Aucune interaction avec le moniteur n'a lieu pendant la période spécifiée dans l'onglet Paramètres. Une personne autorisée peut accéder à l'onglet Advanced Settings (Paramètres avancés) ou modifier le délai à respecter avant le déclenchement du verrouillage.

Verrouillage de l'écran

Procédez comme suit pour appuyer sur l'écran sans activer les commandes.

1. Appuyez sur l'icône de la batterie dans la zone d'état ou appuyez sur l'onglet **Settings** (Paramètres).
2. Appuyez sur l'onglet vertical **Device** (Appareil).
3. Appuyez sur **Display lock** (Verrou écran).

L'écran peut également être configuré pour se verrouiller automatiquement après une durée d'inactivité prédéterminée. Reportez-vous à la section "Paramètres de configuration" pour plus d'informations.

Déverrouillage de l'écran

Si un format de connexion par ID de médecin a été configuré pour votre site, procédez comme suit. Sinon, appuyez sur l'icône de verrouillage pour déverrouiller l'écran.

1. À l'aide du lecteur de code à barres ou du pavé numérique, saisissez votre ID ou scannez votre ID et le mot de passe.
2. Suivez les invites affichées pour déverrouiller l'écran.

Pour se connecter à l'appareil, l'utilisateur doit scanner ou saisir manuellement son ID et son mot de passe. Lorsqu'un nouvel utilisateur tente de se connecter à un appareil, une

boîte de dialogue s'affiche : « Would you like to log the current user, XXX, out? »
(Souhaitez-vous déconnecter l'utilisateur actuel, XXX ?)

Si le nouvel utilisateur sélectionne **Non**, l'utilisateur initial reste connecté. Le nouvel utilisateur peut utiliser l'appareil mais l'utilisateur initial est signalé comme connecté. Si le nouvel utilisateur sélectionne **OK**, l'utilisateur initial est déconnecté et le nouvel utilisateur est connecté puis l'écran Home (Accueil) est affiché.

Saisie manuelle et modificateurs de paramètre

Vous pouvez modifier manuellement les paramètres en passant d'une valeur de paramètre à l'autre ou à l'aide d'un écran affiché en incrustation permettant d'entrer des valeurs spécifiques.

Changement de l'unité d'un paramètre

Les unités de mesure de la PNI peuvent être changées manuellement dans l'onglet Home (Accueil).

Appuyez sur le volet NIBP (PNI).

La PNI alterne entre SYS/DIA et MAP (PAM).

Remarque Seule une personne autorisée peut changer l'unité de température d'une mesure dans Advanced settings (Paramètres avancés).

Changement manuel d'un volet

1. Appuyez sur un volet tel que **NIBP** (PNI).

Une boîte de dialogue s'affiche en incrustation.

2. Saisissez manuellement la valeur.
3. Appuyez sur **OK**

La valeur entrée manuellement apparaît dans le volet à l'écran.

Écrans en incrustation

Lorsqu'un écran apparaît en incrustation, vous ne pouvez pas accéder aux boutons ou commandes de l'écran situé derrière l'incrustation. L'action désignée par l'écran en incrustation doit être exécutée ou, si cela est possible, rejetée ou annulée, pour que les autres écrans soient actifs.

Il peut arriver que plusieurs écrans en incrustation, superposés, s'affichent. Dans ce cas, seul l'écran en incrustation du dessus est accessible. L'action désignée par l'écran en incrustation du dessus doit être exécutée ou, si cela est possible, rejetée ou annulée, pour que les autres écrans en incrustation soient actifs.

Navigation

Il existe quatre types d'outils de navigation dans le moniteur :

- Onglets principaux
- Onglets verticaux

- Boutons de commande
- Raccourcis

Onglets principaux

Les onglets principaux situés au bas de l'écran vous permettent de passer d'un onglet à l'autre et de modifier les commandes de la zone de contenu sur le moniteur. Les onglets disponibles dépendent du profil choisi. Les informations affichées à l'écran dépendent de l'onglet choisi. Les cinq principaux onglets sont les suivants :

- Home (Accueil)
- Patient
- Alarms (Alarmes)
- Review (Revue)
- Paramètres

Onglets verticaux

Les onglets verticaux disponibles sur le côté gauche de l'écran vous permettent d'atteindre d'autres zones d'un onglet principal. Les onglets verticaux affichés dépendent de l'onglet principal choisi.

Boutons de commande

Les boutons de commande, tels que le bouton Start Intervals (Dém. interv.), vous permettent de naviguer dans les écrans et d'exécuter des actions.

Raccourcis

Les raccourcis constituent un moyen efficace de naviguer dans les écrans. Par exemple, si vous appuyez sur la zone de la batterie dans la barre d'état, vous accédez à Paramètres [**Settings > Device > Date/Time**] (Paramètres - Appareil - Date/heure) et d'autres informations sur cette partie du moniteur s'affichent.

Onglet Home (Accueil)

L'onglet Home (Accueil) affiche les informations patient.

- la zone d'état, avec l'état des alarmes et de la batterie ;
- la zone patient, avec le nom et l'ID ;
- NIBP (PNI)
- SpO2
- Pulse rate (Fréquence de pouls)
- Temperature (Température)
- la zone d'action, avec les options Clear (Effacer) et Save (Enregistrer)

Onglet Patient

L'onglet Patient peut contenir l'écran Résumé du patient (Patient Summary) ou Liste de patients (Patient List).

- Nom du patient (Patient name)
- Emplacement du patient (Patient location)
- ID du patient (Patient ID)
- Type de patient (Patient type)
- Zone d'action, avec les options OK et Annuler (Cancel).

Onglet Alarms (Alarmes)

L'onglet Alarms (Alarmes) contient des onglets verticaux.

- General (Général)
- NIBP (PNI)
- Pulse rate (Fréquence de pouls)
- SpO2
- Temperature (Température)

L'onglet General (Général) contient les commandes des paramètres suivants : limites d'alarmes, commandes du volume, commandes audio et réinitialisation de l'alarme.

Onglet Review (Examen)

L'onglet Review (Examen) affiche les données patient précédemment enregistrées. Les données d'un ou plusieurs patients peuvent être consultées. L'onglet Review (Examen) affiche les paramètres principaux et personnalisés et propose également des commandes.

- Patient name (Nom du patient)
- Date / Time (Date/Heure)
- Core vital signs (Signes vitaux essentiels)
- Custom parameters (Paramètres personnalisés)
- Commandes, y compris View (Afficher), Send (Envoyer) et Delete (Supprimer)

Onglet Settings (Paramètres)

L'onglet Settings (Paramètres) vous permet de modifier certaines fonctions de l'appareil. Il contient des onglets de navigation verticaux.

- Intervals (Intervalles)
- Profiles (Profils)
- Device (Appareil)
- Date / Time (Date/Heure)
- Clinician (Médecin)
- Advanced (Avancé) (cet onglet vertical est protégé par un mot de passe et accessible uniquement au personnel autorisé)

Réglage de la luminosité de l'écran

L'écran peut être réglé dans 10 niveaux de luminosité. Réglez la luminosité dans l'onglet Device (Appareil) de Settings (Paramètres).

1. Dans l'onglet Settings (Paramètres), appuyez sur **Device** (Appareil).
2. Dans la zone de la luminosité, appuyez sur ▲ ou ▼ pour augmenter ou diminuer la luminosité de l'écran.

Gestion des données patient

Les données des patients sont gérées depuis l'onglet Patient.

Depuis cet onglet, vous pouvez effectuer les opérations suivantes :

- scanner un ID de patient à l'aide du lecteur de codes à barres pour obtenir un résultat de nom de patient Admission/Sortie/Transfert (AST).
- saisir des informations patient supplémentaires.
- récupérer et utiliser une liste de patients.



AVERTISSEMENT Risque de blessure du patient. Pour garantir l'intégrité des données et la confidentialité des informations patient, enregistrez les mesures et effacez les données présentes sur l'écran du moniteur entre chaque patient.



AVERTISSEMENT Vérifiez l'identité des patients sur le moniteur après la saisie manuelle ou par code à barres, et avant l'enregistrement ou le transfert des dossiers des patients. L'absence d'identification correcte du patient peut entraîner une blessure du patient.

Chargement des données patient à l'aide du lecteur de codes à barres

Vous pouvez utiliser un lecteur de codes à barres pour rechercher des dossiers existants sur le patient et effectuer une concordance de nom de patient ADT.

Remarque AVERTISSEMENT Si le moniteur est connecté au réseau, il peut recevoir un nom de patient provenant de dossiers de patient associés à un numéro d'ID lu.



AVERTISSEMENT Risque de blessure du patient. Vérifiez l'identité des patients sur le moniteur après saisie manuelle ou par code à barres, et avant l'impression ou le transfert des dossiers des patients. L'échec d'identification correcte du patient risque de blesser le patient.

1. Vérifiez que vous vous trouvez bien dans l'onglet Accueil (Home).
2. Scannez le code à barres du patient avec le lecteur de codes à barres.

L'ID patient s'affiche dans le volet Patient.

Si aucun lecteur de codes à barres n'est disponible ou fonctionnel, saisissez manuellement les informations patient à l'aide du clavier affiché à l'écran.

Ajout d'un patient

Remarque Cette option est disponible dans les profils Ponctuel (Spot) et Intervalles (Intervals).

1. Appuyez sur l'onglet **Patients**.
2. Appuyez sur  dans n'importe quel champ, puis saisissez les informations patient.
3. Appuyez sur **Next** (Suivant) pour parcourir les champs de données du patient.

Remarque Vous pouvez utiliser un lecteur de codes à barres pour saisir un ID de patient dans le champ ID patient (Patient ID).

Appuyez sur  dans le champ ID patient (Patient ID), scannez le code à barres, puis appuyez sur **OK**.

4. Appuyez sur **OK** pour enregistrer et revenir à l'onglet Accueil (Home).

Gestion des dossiers des patients

Les dossiers des patients peuvent être envoyés sur le réseau ou supprimés.

1. Appuyez sur l'onglet Examen (**Review**).
- Remarque** Les qui ont déclenché une alarme physiologique s'affichent en surbrillance dans cet onglet.
2. Sélectionnez les patients en appuyant sur la case à cocher en regard de leur nom.
 3. Appuyez sur **Send** (Envoyer) pour transmettre les dossiers sur le réseau ou sur **Delete** (Supprimer) pour supprimer définitivement les dossiers.



MISE EN GARDE Vérifiez l'identité des patients sur le moniteur après la saisie manuelle ou par code à barres, et avant l'entrée ou le transfert des dossiers des patients.

- Remarque** L'icône  indique que les dossiers ont été envoyés sur le réseau.
- Remarque** Vous pouvez configurer le profil Intervals (Intervalles) de manière à envoyer automatiquement les mesures sur le réseau.
- Remarque** Les mesures de patients de plus de 24 heures sont automatiquement supprimées de la liste des dossiers de patients de l'onglet Review (Révision).
- Remarque** La modification de la date et de l'heure sur l'appareil modifie la date et l'heure de toutes les mesures enregistrées sur l'appareil.

Modificateurs

L'onglet Modifiers (Modificateurs) vous permet de saisir des informations supplémentaires pour les mesures actuelles.

Définition des modificateurs

1. Dans l'onglet Accueil (Home), appuyez sur le paramètre voulu et maintenez la touche enfoncée.
L'écran Modificateurs (Modifiers) s'affiche.
2. Appuyez sur le paramètre souhaité sur l'écran Modificateurs (Modifiers) et, à l'aide du clavier, saisissez manuellement les valeurs suivantes : PNI, SpO2, Fréquence de pouls, Température ou autres paramètres.
3. Appuyez sur **OK** pour accepter la saisie.
4. Appuyez sur **OK** pour accepter les modifications et revenir à l'onglet Accueil (Home) ou appuyez sur **Non** pour supprimer toutes les entrées.

Les paramètres des modificateurs sont abandonnés après un cycle de mise sous/hors tension, après effacement ou enregistrement des données affichées sous l'onglet Accueil (Home), ou après la sélection d'un nouveau patient.

Liste des patients

L'écran Liste de patients (Patient List) vous permet d'effectuer les opérations suivantes :

- Récupérer la liste de patients du réseau (par exemple, les dossiers médicaux électroniques (EMR) ou une station centrale).
- Sélectionner un patient dans la liste.
- Créer manuellement un dossier patient.
- Effectuer une recherche dans une Liste de patients (Patient List).



AVERTISSEMENT Risque de blessure du patient. Vérifiez l'identité des patients sur le moniteur après saisie manuelle ou par code à barres, et avant l'impression ou le transfert des dossiers des patients. L'absence d'identification correcte du patient pourrait entraîner des blessures pour ce dernier.

Sélection d'un patient

Les options de sélection des patients précédemment enregistrés dans l'onglet Liste (List) varient en fonction des éléments suivants :

- Profil actif
- Contexte du patient établi
- Connexion à un réseau
- Connexion à la station centrale

Selon le texte en gras affiché, appliquez la procédure ci-dessous qui correspond à votre patient et à l'appareil.

1. **Dans tous les profils à l'exception de Consultation, lorsque le contexte du patient n'a pas été établi sur l'appareil :**

- a. Appuyez sur l'onglet **Patients**.

L'écran Liste des patients (Patient List) apparaît.

- b. Si le moniteur est connecté au réseau, effleurez **Retrieve list (Extraire la liste)** pour mettre à jour la liste de patients affichée.

Le moniteur extrait la liste de patients du réseau.

- c. Effleurez l'identifiant du patient (nom, numéro d'ID ou emplacement) à sélectionner.

Remarque Les données des patients peuvent être triées dans l'ordre croissant ou décroissant en sélectionnant la ligne de titre et en effleurant ensuite le bouton ▲ ou ▼. Si aucun repère de tri n'apparaît dans une colonne, effleurez le titre et le bouton ▲ apparaît.

- d. Sur l'écran Résumé du patient (Patient Summary), effleurez **OK**.

L'identifiant du patient sélectionné apparaît dans l'onglet Accueil (Home).

Remarque L'écran Résumé du patient (Patient Summary) n'est pas éditable ; le type de patient peut être toutefois modifié.

Remarque Il est possible de filtrer les patients via le champ de recherche en saisissant un identifiant de patient (nom, numéro ID ou emplacement).

2. **Dans tous les profils à l'exception de Consultation, pour établir un contexte du patient ponctuel :**

- a. Appuyez sur l'onglet **Patients**.

L'onglet Liste (List) apparaît.

- b. Effleurez Nouveau patient (**New Patient**) pour afficher l'écran de résumé du patient.

- c. Appuyez sur  dans n'importe quel champ, puis saisissez les informations patient.
 - d. Appuyez sur Suivant (**Next**) pour parcourir les champs de données du patient.
 - e. Appuyez sur **OK** pour enregistrer et revenir à l'onglet Accueil (Home).
3. **Dans tous les profils à l'exception de Consultation, lorsque le contexte du patient a été établi sur l'appareil et que vous voulez sélectionner un autre patient (changer de contexte du patient) :**
- a. Appuyez sur l'onglet **Patients**.
L'écran Résumé (Summary) s'affiche.
 - b. Touchez le bouton **Liste** (List).
 - c. Si le moniteur est connecté au réseau, effleurez **Retrieve list (Extraire la liste)** pour mettre à jour la liste de patients affichée.
Le moniteur extrait la liste de patients du réseau.
 - d. Effleurez l'identifiant du patient (nom, numéro ID ou emplacement) à sélectionner.
Remarque Les données des patients peuvent être triées dans l'ordre croissant ou décroissant en sélectionnant la ligne de titre et en effleurant ensuite le bouton ▲ ou ▼. Si aucun repère de tri n'apparaît dans une colonne, effleurez le titre et le bouton ▲ apparaît.
 - e. Appuyez sur **OK** sur l'écran Résumé du patient (Patient Summary).
L'identifiant du patient sélectionné apparaît dans l'onglet Accueil (Home).
Remarque Toutes les mesures patient affichées et les paramètres de configuration sont effacés.

Alarmes

Le moniteur affiche des alarmes physiologiques et des alarmes techniques. Les alarmes physiologiques se déclenchent lorsque les mesures des signes vitaux dépassent les limites d'alarme définies, mais ne se produisent que dans le profil Intervals (Intervalles). Les alarmes techniques, en revanche, se déclenchent dans tous les profils.

Si le système d'alarme est hors tension, le journal des alarmes est tenu à jour sur le moniteur pendant 14 jours.

Remarque Les trois modes de communication de données—USB, Ethernet et IEEE 802.11—ne sont pas destinés aux alarmes en temps réel.

Vue récapitulative des signes vitaux

La partie supérieure de l'onglet Alarms (Alarmes) affiche une vue récapitulative des signes vitaux essentiels.

La vue récapitulative ne vous permet pas de gérer les paramètres des signes vitaux essentiels.

Limites d'alarme

Les limites d'alarmes par défaut sont déterminées par l'établissement et intégrées au fichier de configuration. Seul le personnel autorisé de l'établissement peut modifier ces limites.

Signal de rappel d'alarme

Un signal de rappel d'alarme apparaît pour toutes les alarmes si l'alarme sonore globale a été mise en pause ou désactivée. L'intervalle du signal de rappel d'alarme est identique à l'intervalle de l'alarme avec lequel il apparaît.

Types d'alarmes

Type	Priorité	Couleur	Tonalité de l'alarme
<ul style="list-style-type: none"> Dépassement de la limite de PNI ou de SpO2 Quelques alarmes techniques 	Élevée	Rouge	Tonalité de 10 impulsions

Type	Priorité	Couleur	Tonalité de l'alarme
<ul style="list-style-type: none"> Dépassement de la limite de la fréquence de pouls 			
<ul style="list-style-type: none"> Quelques alarmes techniques 	Moyenne	Orange	Tonalité de 3 impulsions
<ul style="list-style-type: none"> Dépassement de la limite de température Quelques alarmes techniques 	Faible	Orange	Tonalité de 1 ou 2 impulsions

Emplacements des notifications d'alarme



AVERTISSEMENT Risque de blessure du patient. Si vous comptez sur les notifications visuelles d'alarmes, veillez à garder le moniteur et/ou le système d'appel infirmier bien en vue. Réglez le volume en fonction de l'environnement et des niveaux de bruit ambiant.



AVERTISSEMENT Risque de blessure du patient. Ne réglez pas les paramètres d'alarmes à des niveaux extrêmes. Le réglage à des niveaux extrêmes peut rendre le système d'alarme inutile et entraîner un risque pour le patient.

Appel infirmier

Une fois le câble du système d'appel infirmier branché et ce dernier opérationnel, le moniteur informe immédiatement le système d'appel infirmier lorsqu'une alarme se déclenche. Les paramètres de notification du système d'appel infirmier sont indiqués dans les paramètres de configuration.

Onglet **Home (Accueil)**

Notifications de l'onglet Home (Accueil)

Notification	Description
Zone d'état de l'appareil	La zone change de couleur et affiche un message accompagné d'un bouton ou d'une icône d'état. Si la tonalité d'alarme est en intervalle de pause, un décompte du temps s'affiche. Si plusieurs messages d'alarme et d'information sont actifs, la zone d'état de l'appareil affiche l'alarme dont la priorité est la plus élevée. Si les alarmes sont de priorités égales, c'est alors le message d'alarme le plus récent qui s'affiche. Vous pouvez parcourir les messages de chaque alarme active.
Volet des paramètres	Le volet de ce bloc de paramètre clignote dans la couleur correspondant à la priorité de l'alarme. Appuyez sur cette zone pour suspendre ou désactiver la tonalité d'alarme. Les indicateurs visuels et la notification d'appel infirmier restent actifs lorsque la tonalité des alarmes est mise en pause.
Commande de limite d'alarme	L'icône de cette commande indique l'état des paramètres de limite d'alarme. Les icônes rouge et orange indiquent les mesures qui ont dépassé les limites d'alarme. Appuyez sur cette commande pour accéder à un onglet de paramètres où vous pourrez modifier les valeurs des limites d'alarme.

Icônes de l'onglet Home (Accueil)

Icônes de l'onglet Home (Accueil)

Icônes des volets de paramètres

Les icônes des volets de paramètres indiquent les paramètres de notification d'alarme. Lorsque les limites d'alarme sont activées, les icônes s'affichent en gris jusqu'à ce qu'une alarme soit déclenchée. Elles s'affichent alors en couleur indiquant la priorité de l'alarme. Les icônes rouges représentent des alarmes de priorité élevée, tandis que les icônes orange représentent des alarmes de priorité moyenne ou faible.

Icônes des volets de paramètres

Icône

Nom et état



Alarme désactivée.
Ce paramètre ne déclenche aucune alarme visuelle ou sonore, ni de notification d'appel infirmier.



Alarme activée.
Les notifications sonores et visuelles, ainsi que l'appel infirmier sont activés.



Son de l'alarme désactivé.
Seules les notifications visuelles, dont l'appel l'infirmier, se déclenchent.



Son de l'alarme suspendu.
Par défaut, la durée de pause de l'alarme sonore est de 1 minute. L'icône reste affichée jusqu'à ce que le décompte de pause ait atteint 0. Le personnel autorisé peut configurer ce paramètre.

Icônes de la zone d'état de l'appareil

Les icônes de la zone d'état de l'appareil s'affichent en noir et blanc, mais la zone d'arrière-plan change de couleur pour indiquer la priorité de l'alarme. Ces icônes s'accompagnent de messages. Il peut s'agir de commandes ou d'indicateurs d'état.

Icônes de la zone État du périphérique

Icône

Nom et état



Alarme active.
Une ou plusieurs alarmes sont actives. Appuyez sur cette icône pour suspendre ou désactiver la tonalité d'alarme.



Alarme sonore désactivée.
Les signaux audio sont désactivés, mais les limites d'alarme et les signaux d'alarme visuels restent actives.

 Icônes de la zone État du périphérique

Icône**Nom et état**



Basculement entre plusieurs alarmes.

Appuyez sur cette icône pour parcourir les messages de chaque alarme active.



Son de l'alarme suspendu.

La tonalité est suspendue pour une période allant de 90 secondes à 15 minutes. L'icône reste affichée jusqu'à ce que le décompte de pause ait atteint 0. Appuyez sur cette icône pour réinitialiser l'intervalle de pause. L'intervalle de pause est déterminé sous l'onglet Avancé.

Réinitialisation (mise en pause ou désactivation) des alarmes sonores

Caractéristiques des alarmes sonores

- Après avoir réinitialisé une alarme sonore, certaines tonalités ne reviennent pas, tandis que d'autres reviennent après une pause si la condition à l'origine de l'alarme persiste. Les paramètres de l'onglet Avancé déterminent la longueur de l'intervalle de pause.
- Si une nouvelle condition d'alarme survient pendant un intervalle de pause, une nouvelle tonalité est émise.

Mise en pause ou désactivation d'une alarme sonore

1. Dans la zone d'état de l'appareil, appuyez sur .
 - Les indications visuelles restent visibles dans le volet des paramètres jusqu'à ce que la condition soit corrigée ou que la mesure suivante commence.

- Dans la zone d'état de l'appareil, si l'icône devient  et que le message persiste, la minuterie effectue un décompte et la tonalité revient après un

intervalle de pause. Vous pouvez appuyer sur  à nouveau pour redémarrer la minuterie.

Si vous avez réagi à une alarme PNI et que plusieurs limites de PNI ont été dépassées, la première tonalité et le message disparaissent, mais un autre message de limite de PNI s'affiche avec une minuterie. Une nouvelle tonalité de

PNI est émise après le décompte, à moins que vous n'appuyiez sur  pour ignorer chaque message de limite de PNI restant.

2. Si plusieurs alarmes sont actives, un bouton de basculement entre les alarmes s'affiche dans la zone d'état de l'appareil. Réagissez comme suit aux différentes alarmes :

- a. Appuyez sur  dans la zone d'état de l'appareil. (Consultez la remarque ci-dessous.)
- b. Lisez le message d'alarme de la deuxième alarme.

- c. Appuyez sur .
- d. Continuez d'utiliser les boutons de basculement entre les alarmes et réinitialisez les tonalités jusqu'à avoir lu tous les messages.

Remarque Le bouton de basculement entre les alarmes affiche le nombre d'alarmes actives dans l'icône d'alarme. Un ensemble de points indiquant l'ordre d'affichage des alarmes, de la priorité la plus élevée (gauche) à la priorité la moins élevée (droite) (ainsi que la plus récente dans le cas de plusieurs alarmes de même priorité), apparaît sous l'icône.

Ajustement des limites d'alarme des signes vitaux

Vous pouvez ajuster les limites d'alarme des signes vitaux ou désactiver le contrôle de limite d'alarme pour des paramètres individuels.



AVERTISSEMENT Les limites d'alarme sont ajustables par l'utilisateur. Tous les paramètres de limites d'alarmes doivent prendre en compte la condition et les besoins en soins intensifs du patient. Des limites d'alarmes appropriées doivent être définies en fonction de chaque patient.



MISE EN GARDE Une coupure de courant rétablit les paramètres par défaut du moniteur. Chaque fois que vous mettez le moniteur sous tension, vous devez définir des limites d'alarmes adaptées à votre patient.

1. Dans l'onglet Home (Accueil), appuyez sur la commande des limites d'alarmes dans le volet de paramètre sélectionné. Par exemple, pour ajuster les limites d'alarmes de



PNI, appuyez sur

2. Ajustez les limites d'alarme des signes vitaux.
 - Pour ajuster une limite : appuyez sur ▲ ou ▼ ou sur le pavé numérique pour configurer les limites d'alarmes inférieures et supérieures voulues.
 - Pour activer ou désactiver des limites d'alarme pour un signe vital : appuyez sur



le bouton **ON OFF** ou **ON OFF**. Ce bouton bascule vers l'affichage de l'état d'alarme actuel.

Si vous désactivez le contrôle des limites d'alarmes pour un signe vital, aucune alarme visuelle ou sonore ne se déclenchera pour ces limites. Si le contrôle des



limites d'alarmes est désactivé, l'icône devient  dans l'onglet Home (Accueil) du volet des paramètres.

Modification de la notification d'alarme sonore

Vous pouvez modifier le volume de toutes les alarmes sonores.



AVERTISSEMENT Le volume d'alarme doit être suffisamment fort pour être audible de l'endroit où vous vous trouvez. Réglez le volume en fonction de l'environnement et des niveaux de bruit ambiant.

Lorsque vous définissez les paramètres dans l'onglet Alarmes (Alarms), les mesures apparaissent au-dessus de l'onglet.

1. Appuyez sur l'onglet **Alarmes**. L'onglet vertical Général (General) s'affiche.
2. Sous l'onglet Général (General), modifiez les notifications d'alarme sonore pour chaque paramètre.
 - Pour ajuster une limite, appuyez sur ▲ ou ▼ ou sur le pavé numérique pour configurer les limites d'alarmes inférieures et supérieures voulues.
 - Pour activer ou désactiver les alarmes sonores, appuyez sur le bouton Alarme sonore activée (**Alarm audio on**) ou Alarme sonore désactivée (**Alarm audio off**).

Si vous désactivez les alarmes sonores, les signaux d'alarmes visuelles se déclenchent toujours dans la zone d'état de l'appareil et dans l'onglet Accueil (Home) des volets des paramètres.



Le symbole  dans la zone d'état de l'appareil indique que les alarmes sonores sont désactivées et une cloche similaire apparaît dans les volets des



paramètres. Si une condition d'alarme survient, la cloche devient rouge ou orange dans le volet des alarmes, suivant la priorité de l'alarme, comme indiqué



ici :

ou

- Pour modifier le volume des alarmes sonores : mettez le bouton du volume dans l'une des positions suivantes : **Élevé**, **Moyen** ou **Bas**. Une tonalité courte indique le niveau de volume.

Remarque Testez régulièrement le haut-parleur en sélectionnant différents volumes du haut-parleur et en écoutant différentes tonalités.

3. Pour réinitialiser les paramètres d'alarmes à leur configuration initiale, appuyez sur Réinitialiser alarme (**Alarm reset**).

Messages d'alarme et priorités

Les tableaux suivants répertorient les messages d'alarmes physiologiques, ainsi que leur priorité.

Reportez-vous à la section "Résolution des problèmes" pour connaître les messages d'alarmes techniques.

Alarmes physiologiques

Messages d'alarme	Priorité
Limite d'alarme dépassée. PNI systolique ÉLEVÉE.	Élevée
Limite d'alarme dépassée. PNI systolique BASSE.	Élevée
Limite d'alarme dépassée. PNI diastolique ÉLEVÉE.	Élevée
Limite d'alarme dépassée. PNI diastolique BASSE.	Élevée
Limite d'alarme dépassée. PAM PNI ÉLEVÉE.	Élevée
Limite d'alarme dépassée. PAM PNI BASSE.	Élevée
Limite d'alarme dépassée. Fréquence de pouls ÉLEVÉE.	Élevée
Limite d'alarme dépassée. Fréquence de pouls BASSE.	Élevée
Limite d'alarme dépassée. SpO2 ÉLEVÉE.	Élevée
Limite d'alarme dépassée. SpO2 BASSE.	Élevée
Limite d'alarme dépassée. Température ÉLEVÉE.	Élevée
Limite d'alarme dépassée. Température BASSE.	Élevée

Appel infirmier

Le moniteur peut être connecté à un système d'appel de l'infirmier via un câble le reliant au connecteur de ce système.

Une fois le câble du système d'appel de l'infirmier branché et ce dernier opérationnel, le moniteur informe immédiatement le système d'appel de l'infirmier lorsqu'une condition d'alarme dépasse le seuil prédéfini. Le système d'appel de l'infirmier est également synchronisé avec le volet d'alarme et les alertes sonores du moniteur.

Les seuils d'appel infirmier sont définis dans les paramètres de configuration.

Pour connecter le moniteur à votre système d'appel infirmier, vous devez disposer d'un câble adapté à votre système d'appel infirmier (REF 6000-NC), d'une valeur nominale de 25 VCA ou de 60 VCC maximum à 1 A maximum. Pour toute commande, reportez-vous à la section *Accessoires agréés* en annexe.



AVERTISSEMENT Le monitoring des patients ne peut pas reposer exclusivement sur le système d'appel de l'infirmier. Bien que cette option permette la notification à distance d'une condition d'alarme, elle ne remplace pas la surveillance individuelle des patients par des médecins compétents.

Remarque Lors du déclenchement d'une alarme pour un patient, appuyez sur l'icône d'alarme dans la zone d'état de l'appareil pour mettre la tonalité d'alarme en pause pendant 1 minute, selon les paramètres par défaut définis dans Advanced Settings (Paramètres avancés). Les indicateurs visuels d'alarme sur le moniteur et le système d'appel infirmier restent cependant actifs.

Monitorage des patients

Paramètres requis

Si un paramètre est requis, un bouton Ignorer (Skip) s'affiche au bas des paramètres et un bouton Suivant (Next) est disponible dans l'angle inférieur droit de l'écran. Les paramètres peuvent nécessiter trois types d'entrées.

- Valeurs numériques
- Listes déroulantes
- Boutons d'option des paramètres

Si vous choisissez de ne pas enregistrer les informations pour le paramètre, une boîte de dialogue demande de confirmer cette absence d'enregistrement.

Si un modificateur est requis, comme la taille, le poids ou la douleur, il est prioritaire par rapport aux autres modificateurs définis.

Une fois tous les paramètres obligatoires complétés ou ignorés, des paramètres facultatifs peuvent apparaître. Une fois ces derniers complétés ou ignorés, une pression sur le bouton Suivant (Next) vous ramène à l'onglet Accueil (Home).



AVERTISSEMENT Risque de blessure du patient. De nombreuses variables environnementales, parmi lesquelles la physiologie du patient et l'application clinique, peuvent affecter la précision et les performances du moniteur. Vous devez donc vérifier toutes les informations relatives aux signes vitaux, la PNI et la SpO2 plus particulièrement, avant de traiter le patient. En cas de doute concernant la précision d'une mesure, vérifiez-la en adoptant une autre méthode cliniquement acceptée.



AVERTISSEMENT Risque de blessure du patient. Au cours de la défibrillation, conservez les électrodes de défibrillation à distance des capteurs du moniteur et des autres éléments conducteurs en contact avec le patient.

Saisie des paramètres requis

Les paramètres requis apparaissent avant les paramètres facultatifs.

1. Sous l'onglet Accueil (Home), appuyez sur le paramètre.

L'écran des paramètres supplémentaires s'affiche.

2. Appuyez sur le premier paramètre et entrez manuellement les informations requises ou les données au format présenté.
Les données sont enregistrées.
3. Passez aux paramètres supplémentaires et saisissez les informations requises manuellement ou au format présenté.
4. Si vous choisissez de ne pas renseigner un paramètre requis, appuyez alors sur **Ignorer**.
Une boîte de dialogue s'affiche pour expliquer qu'il s'agit d'un paramètre requis et que le dossier médical électronique indiquera qu'il n'a pas été complété.
5. Appuyez sur **Non**, revenez et complétez le paramètre ou appuyez sur **OK** pour passer au paramètre suivant.
6. Une fois tous les paramètres affichés complétés ou ignorés, appuyez sur Suivant (**Next**) pour passer à l'écran suivant.
Il peut y avoir plusieurs écrans contenant des paramètres requis.
7. Une fois tous les paramètres requis complétés ou ignorés, des paramètres facultatifs peuvent s'afficher. Étant donné que les paramètres facultatifs ne sont pas requis, le bouton Suivant (Next) est actif dans chaque écran avec les paramètres facultatifs. Renseignez les paramètres facultatifs comme il convient pour votre patient.
8. Lorsque vous avez terminé, appuyez sur Suivant (**Next**).
Un écran s'affiche pour vous proposer d'envoyer les données à un ordinateur portable, si celui-ci est équipé de la fonctionnalité *Bluetooth*® activée, ou d'enregistrer les données sur le moniteur.
9. Appuyez sur Enregistrer (**Save**) pour enregistrer les données sur le moniteur. Si vous êtes connecté(e) à un ordinateur portable, les données se téléchargent automatiquement.

Intervalles

Le moniteur peut effectuer des mesures de PNI et de SpO2 automatiques, à des intervalles définis dans l'onglet Paramètres.

Dans Paramètres, l'onglet Intervals (Intervalles) propose toutes les fonctions d'intervalle disponibles. Vous pouvez accéder à cet onglet à partir des profils de consultation et Intervals (Intervalles).

Dans le profil Intervals (Intervalles), vous pouvez définir trois types d'intervalles :

- Automatique
- Programme
- Stat (Répété)

Dans le profil de consultation, vous pouvez définir des intervalles de moyennage.

L'onglet Intervals (Intervalles) permet d'effectuer les opérations suivantes.

- configurer des intervalles ;
- désactiver des intervalles.

Une fois la mesure terminée, le volet du paramètre affiche la mesure jusqu'à la mesure suivante.

Remarque Pendant les intervalles choisis, chaque enregistrement automatique et manuel de mesure de patient efface les mesures affichées dans le volet Manual parameters (Paramètres manuels).

Le bouton Intervals (Intervalles) se transforme en minuterie qui affiche le décompte avant la prochaine mesure automatique.

Les mesures automatiques se poursuivent jusqu'à la désactivation des intervalles.



AVERTISSEMENT Risque de blessure du patient. N'utilisez pas la fonction d'intervalles sur les patients nouveau-nés, hors de portée de voix. Vérifiez que le son est audible depuis l'endroit où vous vous trouvez.

Intervalles automatiques

Vous pouvez configurer le moniteur pour effectuer des mesures automatiques de la pression artérielle non invasive (PNI) à intervalles réguliers.

Remarque Une alarme ne désactive pas les intervalles. Les mesures automatiques ultérieures se poursuivent comme prévu.

Démarrage d'intervalles automatiques

1. Placez le brassard approprié autour du bras nu du patient.
2. Dans l'onglet Accueil (Home), appuyez sur .
- L'onglet vertical Intervalles (Intervals) de l'onglet Paramètres (Settings) s'affiche.
3. Sélectionnez **Automatic** (Automatique).
4. À l'aide du pavé numérique ou des touches ▲ ou ▼, spécifiez l'intervalle de temps entre les mesures de la PNI.
5. Appuyez sur **Start intervals**.

Intervalles de programme

Le moniteur est livré avec six programmes personnalisés. Un programme est toujours disponible pour que vous puissiez l'adapter à vos besoins spécifiques. Si votre établissement ne configure pas les cinq autres programmes, vous pouvez les personnaliser quand vous voulez.

Les chiffres qui apparaissent sous les noms des programmes indiquent la durée entre chaque intervalle du cycle.

Démarrage d'intervalles de programme

Vous devez avoir sélectionné le profil Intervalles (Intervalles) ou Consultation pour accéder aux intervalles.

1. Placez le brassard approprié autour du bras nu du patient.
2. Dans l'onglet Home (Accueil), appuyez sur .
- L'onglet vertical Intervalles (Intervalles) de l'onglet Paramètres apparaît.
3. Sélectionnez **Programmé**.

L'écran Programme préconfiguré apparaît avec les programmes disponibles et l'intervalle entre les mesures est affiché à droite du programme.

4. Appuyez sur le programme à utiliser.
5. Si vous voulez modifier l'intervalle du programme sélectionné, utilisez le pavé numérique situé à droite du programme pour entrer le nouvel intervalle.
6. Appuyez sur **Start intervals** (Dém. interv.).

Intervalles en mode Stat (Répété)

Vous pouvez configurer le moniteur pour effectuer des mesures de PNI en continu.

Lorsque vous sélectionnez l'option Stat (Répété) de l'onglet Intervalles (Intervalles) dans Paramètres, le moniteur effectue des mesures de PNI répétées pendant 5 minutes, démarrant un nouveau cycle chaque fois que le brassard se dégonfle et revient sous la pression de retour veineux de sécurité pendant 2 secondes.



AVERTISSEMENT Risque de blessure du patient. Si vous utilisez le mode Stat de manière répétée, contrôlez régulièrement le membre du patient afin de vous assurer que la circulation n'est pas entravée et que le brassard reste en place. Une entrave prolongée de la circulation ou une position incorrecte du brassard peut entraîner l'apparition d'ecchymoses.

Les pressions actuelles du brassard ne s'affichent pas dynamiquement lors d'une mesure en mode Stat (Répété). L'onglet Home (Accueil) affiche la mesure de la PNI du précédent cycle jusqu'à la fin du cycle en cours.

Remarque Appuyez sur **STOP** (Arrêter) pour arrêter les intervalles. Pour relancer les intervalles, revenez à l'écran des intervalles du mode Stat (Répété).

Démarrage d'intervalles répétés

1. Placez le brassard approprié autour du bras nu du patient.
2. Dans l'onglet Home (Accueil), appuyez sur .
- L'écran Intervalles (Intervalles) de l'onglet Paramètres apparaît.
3. Sélectionnez **Stat** (Répété).
4. Appuyez sur **Start intervals** (Dém. interv.).

Intervalles de moyennage

Le programme d'intervalles de moyennage vous permet d'enregistrer la moyenne des mesures de PNI du patient sur une période définie.

Démarrage des intervalles de moyennage

Remarque Pour pouvoir accéder aux intervalles de moyennage, vous devez avoir sélectionné le profil Consultation (Office).

Remarque Le personnel autorisé peut configurer les intervalles de moyennage dans les paramètres avancés.

1. Placez le brassard approprié autour du bras nu du patient.
2. Dans l'onglet Accueil (Home), appuyez sur .
- L'onglet vertical Intervalles (Intervalles) de l'onglet Paramètres (Settings) s'affiche.
3. Sélectionnez le programme souhaité. Appuyez sur le programme à utiliser. Appuyez, par exemple, sur **Programme 2** (Program 2).
4. Appuyez sur **Start intervals**.

Au moment où la mesure est effectuée, le nom du Programme (Program) s'affiche sous l'onglet Accueil (Home), avec la valeur moyennée.

5. Une fois les intervalles de moyennage terminés, appuyez sur Enregistrer (**Save**).

PNI

Mesures de la PNI



AVERTISSEMENT Risque de blessure du patient. N'installez pas les connecteurs Luer sur une tubulure de brassard de tensiomètre. L'utilisation des connecteurs Luer sur des systèmes de mesure manuelle ou automatique de la pression artérielle présente le risque d'une connexion accidentelle à la tubulure d'intraveineuse (IV), ce qui entraînerait l'introduction d'air dans l'appareil circulatoire du patient.



AVERTISSEMENT Risque de blessure du patient. Toute compression externe de la tubulure ou du brassard du tensiomètre peut blesser le patient ou entraîner des erreurs système ou des mesures imprécises.



AVERTISSEMENT Risque de mesure imprécise. Positionnez le brassard de façon à ne pas gêner la circulation. Ne positionnez pas le brassard sur un site compromettant la circulation ou à une extrémité utilisée pour une perfusion intraveineuse. N'utilisez jamais un capteur de doigt et un brassard de pression artérielle simultanément sur le même membre. Ceci peut entraîner une perte temporaire du flux pulsatile et provoquer une absence de relevé ou une valeur ou une fréquence de pouls incorrecte jusqu'au retour du flux.



AVERTISSEMENT N'appliquez pas le brassard sur des régions où la peau est délicate ou endommagée. Vérifiez fréquemment le site de pose du brassard afin de déceler toute irritation.



AVERTISSEMENT Les relevés PNI peuvent s'avérer imprécis pour les patients souffrant d'arythmie modérée à aiguë.



AVERTISSEMENT Risque de mesure imprécise. Les relevés de fréquence du pouls effectués avec le brassard du tensiomètre ou via l'option SpO2 peuvent produire des artefacts et ne pas être aussi précis que les relevés de fréquence cardiaque obtenus avec un électrocardiogramme ou par palpation manuelle.



AVERTISSEMENT Tout relevé de la pression artérielle avec des dispositifs de mesure oscillométrique sur des patients nouveau-nés souffrant d'une affection grave ou sur des prématurés doit s'effectuer avec la plus grande précaution car ces dispositifs ont tendance à donner des mesures élevées sur cette population de patients.



AVERTISSEMENT Risque de blessure du patient. Risque de mesure imprécise. Positionnez le brassard de façon à ne pas gêner la circulation. Ne positionnez pas le brassard sur un site compromettant la circulation ou à une extrémité utilisée pour une perfusion intraveineuse.



AVERTISSEMENT Risque de blessure du patient. En cas de mastectomie, ne placez pas le brassard sur le bras du côté où celle-ci a été réalisée. Si nécessaire, procédez aux mesures à partir de l'artère fémorale au niveau de la cuisse.



AVERTISSEMENT Erreur de mesure possible. Utilisez uniquement le brassard de tensiomètre et les accessoires Welch Allyn, afin d'éviter les erreurs de mesure.



AVERTISSEMENT Risque de mesure imprécise. Avant toute utilisation, assurez l'étanchéité à l'air au niveau de tous les points de raccordements. Une fuite excessive pourrait affecter les mesures.



AVERTISSEMENT Risque de mesure imprécise. Limitez les mouvements du bras et du brassard pendant les mesures. Tout mouvement excessif pourrait affecter les résultats.



AVERTISSEMENT Risque de mesure imprécise. Placez correctement le brassard du tensiomètre de façon à assurer la précision des valeurs de pression artérielle.



AVERTISSEMENT Risque de mesure imprécise. N'utilisez le brassard de tensiomètre que lorsque le repère de l'artère se situe dans les marques de plage figurant sur le brassard, afin d'éviter de fausser les résultats.



MISE EN GARDE Risque de mesure imprécise. Toute compression externe du tuyau ou du brassard du tensiomètre peut entraîner des erreurs système ou des mesures imprécises.

Le volet PNI (NIBP) se trouvant dans l'angle supérieur gauche de l'onglet Accueil (Home) contient des données et des fonctions relatives à la mesure de pression artérielle non invasive. Ce volet propose différentes fonctions basées sur le profil utilisé.

Pour plus d'informations concernant l'obtention des mesures de pression artérielle, consultez la section *Blood pressure guidelines* à l'adresse suivante : <https://www.welchallyn.com/en/products/categories/patient-monitoring/vital-signs-devices/connex-spot-monitor/documents.html>.

Affichage des mesures de PNI

Dans tous les profils, ce volet peut afficher les mesures systoliques et diastoliques, ainsi que les calculs de pression artérielle moyenne (PAM). Le personnel autorisé peut configurer l'affichage par défaut dans les paramètres avancés. La dernière mesure de PNI effectuée reste affichée tant que le bouton Enregistrer (Save) ou Effacer (Clear) n'est pas activé ou qu'une nouvelle mesure n'est pas réalisée.

Si une mesure de PNI est hors limite ou est impossible à déterminer, le volet de la PNI affiche “++” ou “--” devant la mesure. Tous les autres paramètres de PNI n'affichent aucune valeur.

Témoin d'affichage

Appuyez sur le volet de PNI pour basculer entre les affichages.

Touches

Utilisez les boutons situés sur le côté droit du volet pour effectuer différentes tâches suivant le profil utilisé. La disponibilité des fonctions dépend du profil choisi. Pour plus d'informations, reportez-vous au chapitre Profils.

Alarmes techniques et mesures de la PNI

Une alarme technique interrompt la mesure de la PNI. Une fois l'alarme résolue, le bouton Start (Démarrer) apparaît pour que vous puissiez lancer une nouvelle mesure de la PNI.

Brassards de PNI



Avertissement Risque de blessure du patient. Pour garantir la sécurité et des mesures de PNI précises, utilisez uniquement les brassards de tensiomètre et les tubulures figurant dans la liste des accessoires agréés.



Avertissement Risque de blessure du patient. N'utilisez jamais un paramètre ou un brassard adulte ou enfant pour effectuer une mesure de la PNI sur un patient nouveau-né. Les limites de gonflage pour adulte et enfant peuvent être excessives pour les patients nouveau-nés, même avec un brassard pour nouveau-né.



Avertissement Risque de blessure du patient. La décision d'utiliser l'appareil sur des patientes enceintes ou souffrant de pré-éclampsie relève du jugement du médecin formé à l'utilisation de cet équipement.



MISE EN GARDE Le choix de la taille du brassard du tensiomètre est essentiel pour la précision des valeurs de pression artérielle. Un brassard de tensiomètre trop petit peut donner des valeurs faussement élevées, et à l'inverse un brassard trop large peut donner des valeurs faussement basses.

Le moniteur détermine la pression artérielle à l'aide de la méthode oscillométrique. Par conséquent, si le brassard atteint la région cubitale antérieure (pli du coude), vous pouvez toujours obtenir une valeur de tension artérielle précise.

Si vous utilisez un brassard de PNI à tubulure unique, vous ne pouvez effectuer qu'une mesure de la pression artérielle par paliers. Le moniteur se configure automatiquement par défaut sur la PNI par paliers.

Réalisation d'une mesure unique de PNI

1. Appuyez sur **START** (Démarrer) pour lancer une mesure unique.
Le bouton START (Démarrer) se transforme en bouton orange STOP (Arrêter). La PNI affiche toujours le taux de gonflage actuel. Une fois la mesure terminée, le paramètre de PNI affiche la mesure réalisée.
2. Appuyez sur **Save** (Enregistrer) pour enregistrer la mesure affichée dans le dossier patient.
La mesure reste affichée jusqu'à ce que vous l'enregistriez ou que vous lanciez une autre mesure de la PNI.

Mesure de la PNI par intervalles

Vous devez avoir sélectionné le profil Intervals (Intervalles) ou Office (Consultation) pour définir les intervalles. Reportez-vous à la section "Intervalles" pour plus d'instructions sur le réglage des intervalles.

Une fois le profil Intervals (Intervalles) choisi, appuyez sur **Start** (Démarrer) dans l'onglet Home (Accueil) pour procéder à l'acquisition d'une mesure de PNI ponctuelle.

L'intervalle par défaut pour les mesures de la PNI est de 15 minutes. Vous pouvez ajuster cet intervalle si nécessaire.

Arrêt des mesures automatiques

Vous devez avoir sélectionné le profil Intervals (Intervalles) ou Office (Consultation) pour accéder aux intervalles.

1. Dans l'onglet Home (Accueil), appuyez sur .
2. Appuyez sur **Stop Intervals** (Arrêter intervalles).

Annulation d'une mesure de PNI

Dans le paramètre PNI, appuyez sur **STOP** (Arrêter).

Le moniteur annule la mesure de PNI et un message d'information apparaît pour signaler que la mesure de la PNI a été interrompue et qu'aucune mesure n'a été saisie.

Si les intervalles sont activés, le bouton du minuteur affiche le décompte avant la prochaine mesure automatique.

Configuration des alarmes de PNI

1. Assurez-vous d'utiliser le profil Intervals (Intervalles), qui contient l'onglet Alarms (Alarmes).
2. Appuyez sur l'onglet **Alarms** (Alarmes).
3. Appuyez sur l'onglet vertical **NIBP** (PNI).
4. À l'aide du pavé numérique ou des touches ▲ ou ▼, entrez les limites d'alarmes supérieures et inférieures voulues pour les mesures systoliques et diastoliques, ainsi que pour le calcul de la PAM.
5. Appuyez sur **Home** (Accueil).

Les nouveaux paramètres d'alarme s'affichent dans le bouton de commande des limites d'alarmes.

Température

Configuration des alarmes de température

Vous devez avoir sélectionné le profil Intervals (Intervalles) pour configurer les limites d'alarmes.

1. Appuyez sur l'onglet **Alarms** (Alarmes).
2. Appuyez sur l'onglet vertical **Temperature** (Température).
3. À l'aide du pavé numérique ou des touches ▲ ou ▼, entrez les limites d'alarmes supérieures et inférieures voulues.
4. Appuyez sur l'onglet **Home** (Accueil).

Les nouveaux paramètres d'alarme s'affichent dans le bouton de commande des limites d'alarmes.

Avertissements et mises en garde généraux concernant la température



AVERTISSEMENT Risque de blessure du patient : la décision d'utiliser cet appareil sur des enfants ou des patientes enceintes ou allaitantes relève du jugement du médecin formé à l'utilisation de cet équipement.



AVERTISSEMENT Risque de prise de mesure imprécise. Afin d'assurer une précision optimale, assurez-vous toujours que le mode et le site corrects ont été choisis.



AVERTISSEMENT Risque de blessure du patient. Ne dépassez pas les durées de mesure de température recommandées en mode direct. Pour des mesures précises, il est recommandé d'effectuer une mesure continue de 3 minutes pour le site oral et le site rectal, et de 5 minutes pour le site axillaire. Une mesure continue ne peut pas dépasser 10 minutes, dans quelque mode que ce soit.



AVERTISSEMENT Risque de blessure du patient. Pour effectuer une mesure de la température, fixez systématiquement un embout de sonde à usage unique. L'absence d'embout de sonde peut entraîner une contamination croisée et des mesures de température imprécises.



AVERTISSEMENT Risque de blessure du patient. Restez toujours avec le patient pendant la mesure de la température.



AVERTISSEMENT Risque de blessure du patient. Risque de mesure imprécise. N'utilisez pas le thermomètre si la sonde ou l'instrument semble endommagé. Si la sonde du thermomètre tombe ou est endommagée, ne l'utilisez plus et faites-la contrôler par un technicien qualifié.

Volet Temperature (Température)

Le volet Temperature (Température) permet de mesurer la température du patient.

Situé dans le coin inférieur droit de l'onglet Home (Accueil), le volet Temperature (Température) contient des données et des fonctions relatives à la mesure de la température. Ce volet propose différentes fonctions basées sur le profil utilisé.

Affichage de la mesure de la température

Dans tous les profils, ce volet affiche la température en degrés Celsius ou Fahrenheit. Vous pouvez configurer l'affichage par défaut sous Advanced settings (Paramètres avancés).

Choix du site



Retirez la sonde de température et appuyez sur la commande **Temperature site control** (Site de mesure de la température) pour basculer entre les sites.

Icône	Description
	Axillaire enfant
	Axillaire adulte
	Orale
	Rectale. Les moniteurs équipés du module de température et du puits de sonde rectale et de la sonde rouges sont configurés par défaut sur le mode rectal.
	Auriculaire. Le moniteur affiche le mode auriculaire lorsqu'il reçoit une mesure de température de la part du thermomètre auriculaire.

Si une sonde rectale est utilisée, l'icône rectale apparaît dans la case de température et la fonction Site Selection (Sélection du site) n'est pas disponible.

Touches de température

Les touches situées sur le côté droit du volet permettent d'effectuer différentes tâches, qui varient en fonction du profil utilisé. Les fonctions disponibles dépendent du profil choisi.

Icône	Nom de la touche	Description
	Alarme de température	Affiche les limites et l'état des alarmes. Appuyez sur cette touche pour afficher l'onglet Alarms (Alarmes).
	Mode direct	Appuyez sur cette touche pour activer le mode direct.

Module de température SureTemp[®] Plus

Le module de température utilise un thermomètre à thermistance et un algorithme prédictif pour calculer la température des patients en mode prédictif.



AVERTISSEMENT Risque de blessure du patient. Ne dépassez pas les durées de mesure de température recommandées en mode direct. Pour des mesures précises, il est recommandé d'effectuer une mesure continue de 3 minutes pour le site oral et le site rectal, et de 5 minutes pour le site axillaire. Une mesure continue ne peut pas dépasser 10 minutes, dans quelque mode que ce soit.



AVERTISSEMENT Risque de blessure du patient. Risque de mesure imprécise. Les sondes orales/axillaires (bouton d'éjection bleu au sommet de la sonde) et les puits de sonde bleus amovibles sont utilisés uniquement pour la prise des températures orales et axillaires. Les sondes rectales (bouton d'éjection rouge) et les puits de sonde rouges amovibles sont utilisés uniquement pour la prise des températures rectales. L'utilisation d'un puits de sonde amovible incorrect peut entraîner une contamination croisée du patient. L'utilisation de la sonde sur un site inapproprié provoque des erreurs de température.



AVERTISSEMENT Risque de blessure du patient. Pour les mesures de température rectale, insérez l'embout de la sonde d'environ 1,5 cm (maximum) dans le rectum chez les adultes et d'environ 1 cm (maximum) dans le rectum chez les enfants afin d'évitez tout risque de perforation intestinale.



AVERTISSEMENT Risque de mesure imprécise. Pour mesurer la température axillaire, assurez-vous toujours que l'embout de la sonde est en contact direct avec la peau. Placez délicatement la sonde au niveau de l'aisselle en évitant tout contact avec d'autres objets ou matériaux.



AVERTISSEMENT Risque de blessure du patient. Pour effectuer une mesure de la température, fixez systématiquement un embout de sonde à usage unique Welch Allyn. Le fait de ne pas utiliser d'embout de sonde peut occasionner une gêne pour le patient si la sonde chauffe, une contamination croisée et des mesures de température imprécises.



AVERTISSEMENT Risque de mesure imprécise. Afin d'assurer une précision optimale, assurez-vous toujours que le mode et le site corrects ont été choisis.



AVERTISSEMENT N'utilisez jamais une sonde de température endommagée. Le thermomètre est constitué de composants de précision de haute qualité et doit être protégé de tout choc ou impact violent. N'utilisez pas le thermomètre si la sonde ou le moniteur semble endommagé. Si la sonde du thermomètre tombe ou est endommagée, ne l'utilisez plus faites-la contrôler par un technicien qualifié.



AVERTISSEMENT Risque de mesure imprécise. Pour les mesures rectales, appliquez une fine couche de lubrifiant sur l'embout de la sonde, si nécessaire pour le confort du patient. L'utilisation d'une quantité excessive de lubrifiant peut affecter la précision de la mesure.



MISE EN GARDE Risque de mesure imprécise. Les activités des patients telles que des exercices fatigants, l'ingestion de liquides chauds ou froids, la consommation d'aliments, la mastication de chewing-gum ou de bonbons, le brossage des dents ou le fait de fumer, peuvent affecter les valeurs de température orale jusqu'à 20 minutes après la fin de l'activité.



MISE EN GARDE Risque de mesure imprécise. Pour des mesures de températures précises, utilisez toujours des embouts de sondes neufs se trouvant dans le support de la boîte d'embouts de sondes du moniteur. Les embouts de sondes ne provenant pas de cette boîte ou n'ayant pas été stabilisés en température peuvent produire des mesures de températures incorrectes.



MISE EN GARDE Les embouts de sonde sont jetables, non stérilisés et prévus pour un usage unique. Les sondes ne sont également pas stérilisées. Ne stérilisez pas les sondes et les embouts de sonde en autoclave. Assurez-vous que les embouts de sonde sont éliminés conformément aux exigences de l'établissement ou aux réglementations locales en vigueur.

Sélection du mode de température

Le moniteur équipé d'un module de température prend la température d'un patient en mode prédictif (normal) ou en mode direct. Le mode prédictif est le mode par défaut.

Mode prédictif



AVERTISSEMENT Risque de mesure imprécise. Afin d'assurer une précision optimale, assurez-vous toujours que le mode et le site corrects ont été choisis.



AVERTISSEMENT Risque de blessure du patient. Ne dépassez pas les durées de mesure de température recommandées en mode direct. Pour des mesures précises, effectuez une mesure continue de 3 minutes pour le site oral et le site rectal, et de 5 minutes pour le site axillaire. Une mesure continue ne peut pas dépasser 10 minutes, quel que soit le mode.

Le mode prédictif est un mode de mesure unique qui prend la température en 6 à 15 secondes environ. Le retrait de la sonde du puits de sonde, la mise en place d'un embout de sonde et la pose de celui-ci sur le site de mesure démarre une mesure en mode prédictif. Le moniteur émet une tonalité indiquant la fin de la mesure prédictive.

Mode direct

Le mode direct permet d'effectuer des mesures de température continues. Pour les mesures par voie orale et rectale, il est recommandé de prendre la température jusqu'à stabilisation ou pendant 3 minutes. Pour les mesures axillaires, il est recommandé de prendre la température jusqu'à stabilisation ou pendant 5 minutes. Le moniteur passe en mode direct environ 60 secondes après le retrait de la sonde du puits de sonde.



MISE EN GARDE Le moniteur ne conserve pas en mémoire les mesures de température effectuées en mode direct, sauf en cas de condition d'alarme physiologique de température. Dans ce cas, le moniteur enregistre automatiquement la mesure dans le dossier du patient. Pour les mesures de température qui se situent dans la plage normale, il est important de prendre note de la température avant de retirer la sonde du thermomètre du site de mesure et de l'enregistrer ensuite manuellement dans le dossier du patient. Une fois la sonde replacée dans le puits de sonde, la mesure de la température est supprimée de l'onglet Home (Accueil).

Après 10 minutes d'utilisation du mode direct, le moniteur cesse de mettre à jour la mesure, génère une condition d'alarme technique et efface la mesure.

Mesure de température en mode prédictif



AVERTISSEMENT Risque de prise de mesure imprécise. Afin d'assurer une précision optimale, assurez-vous toujours que le mode et le site corrects ont été choisis.



MISE EN GARDE Les embouts de sonde sont jetables, non stérilisés et prévus pour un usage unique. Les sondes ne sont également pas stérilisées. Ne stérilisez pas les sondes et les embouts de sonde en autoclave. Assurez-vous que les embouts de sonde sont éliminés conformément aux exigences de l'établissement ou aux réglementations locales en vigueur.

1. Retirez la sonde de température du puits de sonde.
Le moniteur émet une tonalité indiquant qu'il est prêt.
2. Insérez la sonde dans un nouvel embout et appuyez fermement sur la poignée de la sonde.
3. Appuyez sur la **commande Temperature site** (Site de mesure de la température) pour choisir le site de mesure : oral, axillaire enfant ou axillaire adulte.
4. Maintenez l'extrémité de la sonde en place sur le site de mesure.
Pendant la mesure, le volet de température affiche un indicateur de traitement.

Lorsque la température finale est obtenue (au bout d'environ 6 à 15 secondes), le moniteur émet une tonalité. Le volet de température continue d'afficher la température en degrés Fahrenheit et en degrés Celsius, même une fois la sonde replacée dans le puits de sonde.

5. Pour passer en mode direct, appuyez sur **Direct mode** (Mode direct) une fois la mesure en mode prédictif acquise. Le volet de température (situé dans l'angle inférieur gauche) change en « MODE : direct... » en changeant pour le mode direct.

Le moniteur émet une tonalité au début d'une mesure en mode direct.

Mesure de température en mode direct

Le mode direct affiche la température de la sonde tant que l'extrémité de la sonde reste en place sur le site de mesure et reste dans la plage de températures du patient. La température du patient atteint un équilibre final en environ 3 minutes sur les sites oral et rectal et environ 5 minutes sur le site axillaire.

Le moniteur passe en mode direct via les méthodes suivantes.

- Après avoir effectué une mesure en mode prédictif, appuyez sur [image] pour basculer du mode prédictif au mode direct. Le volet de température (situé dans l'angle inférieur gauche) change en « MODE : direct... » en changeant pour le mode direct.
- Retirez la sonde du puits de sonde, installez un embout de sonde, choisissez un site de mesure de la température et exposez la sonde à l'air ambiant pendant environ 60 secondes. Le volet de température change en « MODE : Direct... ».
- Si le patient a une température corporelle inférieure à la plage normale de température et que vous procédez comme indiqué à l'étape précédente, le capteur de la sonde identifie cette condition et désactive le préchauffage de la sonde afin de s'adapter à la mesure de température corporelle inférieure.



AVERTISSEMENT Risque de prise de mesure imprécise. Afin d'assurer une précision optimale, assurez-vous toujours que le mode et le site corrects ont été choisis.



AVERTISSEMENT Risque de blessure du patient. Ne dépassez pas les durées de mesure de température recommandées en mode direct. Pour des relevés précis, il est recommandé d'effectuer une mesure continue de 3 minutes pour le site oral et le site rectal, et de 5 minutes pour le site axillaire. Un relevé continu ne peut pas dépasser 10 minutes, dans quelque mode que ce soit.



MISE EN GARDE Les embouts de sonde sont jetables, non stérilisés et prévus pour un usage unique. Les sondes ne sont également pas stérilisées. Ne stérilisez pas les sondes et les embouts de sonde en autoclave. Assurez-vous que les embouts de sonde sont éliminés conformément aux exigences de l'établissement ou aux réglementations locales en vigueur.

1. Retirez la sonde de température du puits de sonde.
Le moniteur émet une tonalité indiquant qu'il est prêt.
2. Insérez la sonde dans un nouvel embout et appuyez fermement sur la poignée de la sonde.
3. Appuyez sur la **commande Temperature site** (Site de mesure de la température) pour choisir le site de mesure : oral, axillaire enfant ou axillaire adulte.

Le volet de température passe en mode direct environ 60 secondes après le retrait de la sonde du puits de sonde.

Le moniteur émet une tonalité indiquant le début d'une mesure en mode direct.

4. Maintenez l'extrémité de la sonde en place sur le site de mesure orale ou rectale pendant un total de 3 minutes et pendant 5 minutes sur le site axillaire.
5. Pendant les mesures, le volet de température affiche les mesures de température continues du patient en degrés Fahrenheit et en degrés Celsius.

Remarque Le moniteur ne conserve pas les températures du mode direct en mémoire. Il est dès lors important de prendre note de la température avant de retirer la sonde du site de mesure et de l'enregistrer ensuite manuellement dans le dossier du patient.

6. Une fois la mesure de température terminée, retirez la sonde, puis appuyez fermement sur le bouton d'éjection sur le dessus de la sonde pour libérer l'embout de la sonde.
7. Déposez la sonde dans le puits de sonde pour poursuivre les mesures de températures en mode prédictif.

Mesure de la température sur site rectal



AVERTISSEMENT Risque de blessure du patient. Pour les mesures de température rectale, insérez l'embout de la sonde d'environ 1,5 cm dans le rectum chez les adultes et d'environ 1 cm dans le rectum chez les enfants afin d'éviter tout risque de perforation intestinale.



AVERTISSEMENT Risque de contamination croisée ou d'infection nosocomiale. Se laver soigneusement les mains réduit nettement le risque de contaminations croisées et d'infection nosocomiale.



AVERTISSEMENT Risque de blessure du patient. Ne dépassez pas les durées de mesure de température recommandées en mode direct. Pour des relevés précis, il est recommandé d'effectuer une mesure continue de 3 minutes pour le site oral et le site rectal, et de 5 minutes pour le site axillaire. Un relevé continu ne peut pas dépasser 10 minutes, dans quelque mode que ce soit.



AVERTISSEMENT Risque de prise de mesure imprécise. Afin d'assurer une précision optimale, assurez-vous toujours que le mode et le site corrects ont été choisis.



MISE EN GARDE Les embouts de sonde sont jetables, non stérilisés et prévus pour un usage unique. Les sondes ne sont également pas stérilisées. Ne stérilisez pas les sondes et les embouts de sonde en autoclave. Assurez-vous que les embouts de sonde sont éliminés conformément aux exigences de l'établissement ou aux réglementations locales en vigueur.

1. Retirez la sonde de température rectale du puits de sonde rectale.
Le moniteur émet une tonalité indiquant qu'il est prêt. La commande du site de mesure de la température est définie par défaut sur le site rectal.
2. Insérez la sonde rectale dans un nouvel embout et appuyez fermement sur la poignée de la sonde.
3. Effectuez une mesure de la température rectale en appliquant les meilleures pratiques médicales. Pendant la mesure, le volet de température affiche un indicateur de traitement.
4. Lorsque la température finale est atteinte (au bout d'environ 10 à 13 secondes), le moniteur émet une tonalité. Le volet de température continue d'afficher la température en degrés Fahrenheit et en degrés Celsius, même une fois la sonde replacée dans le puits de sonde.

Remarque Pour passer en mode direct, appuyez sur **Direct mode** (Mode direct) une fois la mesure en mode prédictif acquise. Le volet de température (situé dans l'angle inférieur gauche) change en « MODE : direct... » en changeant pour le mode direct. Le moniteur émet une tonalité indiquant le début d'une mesure directe.

Remarque Le moniteur ne conserve pas les températures du mode direct en mémoire. Il est dès lors important de prendre note de la température avant de retirer la sonde du site de mesure et de l'enregistrer ensuite manuellement dans le dossier du patient.

5. Une fois la mesure de la température terminée, retirez la sonde, puis appuyez fermement sur le bouton d'éjection sur le dessus de la sonde pour libérer l'embout de la sonde.
6. Déposez la sonde dans le puits de sonde.

Thermomètre Braun ThermoScan® PRO 6000

Le thermomètre Braun ThermoScan Pro 6000 vous permet de transférer une mesure de température auriculaire au moniteur.

Avant d'essayer de configurer, d'utiliser, de réparer ou d'entretenir le thermomètre, veuillez lire les instructions fournies par le fabricant.



AVERTISSEMENT Les liquides peuvent endommager les composants électroniques présents à l'intérieur du thermomètre. Évitez la projection de liquides sur le thermomètre. En cas de projection de liquides sur le thermomètre, séchez le thermomètre avec un chiffon propre. Vérifiez le bon fonctionnement et la précision. En cas de pénétration de liquides dans le thermomètre, cessez de l'utiliser jusqu'à ce qu'il ait été correctement séché, contrôlé et testé par un technicien qualifié.



MISE EN GARDE Les embouts de sonde sont jetables, non stérilisés et à usage unique. De même, le thermomètre n'est pas stérilisé. Ne stérilisez pas le thermomètre et les embouts de sonde en autoclave. Assurez-vous que les embouts de sonde sont éliminés conformément aux exigences de l'établissement ou aux réglementations locales en vigueur.



MISE EN GARDE Ce thermomètre ne contient aucun composant pouvant être entretenu/réparé par l'utilisateur. Si un dépannage est nécessaire, contactez le service clientèle le plus proche ou le support technique de Welch Allyn.



MISE EN GARDE Rangez le thermomètre et les embouts de sonde dans un endroit sec, exempt de poussière et de contamination et à l'abri des rayons directs du soleil. Conservez une température ambiante relativement constante, comprise entre 10 et 40 °C (50 et 104 °F), sur le lieu de stockage.

Mesure de la température sur site auriculaire



AVERTISSEMENT Les embouts de sonde sont conçus pour un usage unique. La réutilisation d'un embout de sonde peut entraîner la diffusion de bactéries et une contamination croisée.



AVERTISSEMENT Risque de mesure imprécise. Utilisez uniquement des embouts de sonde Braun ThermoScan avec ce thermomètre.



AVERTISSEMENT Risque de mesure imprécise. Inspectez fréquemment la fenêtre de la sonde et conservez-la propre, sèche et non endommagée. Les empreintes de doigts, le cérumen, la poussière et d'autres contaminants, réduisent la transparence de la fenêtre, ce qui donne des mesures de température inférieures. Pour protéger la fenêtre, conservez toujours le thermomètre sur la base-support accessoire lorsque vous ne l'utilisez pas.



MISE EN GARDE Risque de relevé imprécis. Avant de prendre une température, assurez-vous que l'oreille soit libre de toute obstruction et d'accumulation de cérumen.



MISE EN GARDE Risque de relevé imprécis. Les facteurs suivants peuvent affecter les mesures de température auriculaire pendant 20 minutes au moins :

- Le patient était couché sur son oreille.
- L'oreille du patient était couverte.
- Le patient était exposé à une température très chaude ou très froide.
- Le patient nageait ou prenait un bain.
- Le patient portait une aide auditive ou un bouchon d'oreille.



MISE EN GARDE Risque de relevé imprécis. Si des gouttes auriculaires ou d'autres médicaments pour les oreilles ont été mis dans le canal auriculaire, prenez la température dans l'oreille non traitée.

Remarque Une mesure de température prise dans l'oreille droite peut être différente d'une mesure prise dans l'oreille gauche. Prenez donc toujours la température dans la même oreille.

Remarque Lorsque le moniteur reçoit une mesure de température auriculaire, il l'affiche dans l'onglet Home (Accueil). Si l'onglet Home (Accueil) contient déjà une mesure de température, la nouvelle mesure efface l'ancienne.

Pour prendre une mesure de température et la transférer sur le moniteur :

1. Assurez-vous que le moniteur est sous tension.
2. Retirez le thermomètre auriculaire de la base-support accessoire.
3. Localisez la boîte d'embouts de sondes sur la base-support accessoire.
4. Enfoncez fermement l'extrémité de la sonde dans la boîte d'embouts de sondes.

Lorsque l'embout de sonde est en place, le thermomètre s'allume automatiquement.

5. Attendez d'entendre le signal sonore et de voir les trois tirets sur l'afficheur du thermomètre.
6. Insérez la sonde dans le canal auriculaire, appuyez sur le bouton **Start** (Démarrer) puis relâchez-le.
 - Si la sonde est correctement positionnée dans le canal auriculaire, le voyant ExacTemp clignote. Lorsque le thermomètre détecte une mesure précise, le voyant ExacTemp est allumé en continu, un long bip sonore signale la fin de la mesure et l'afficheur indique le résultat.
 - Si la sonde est mal positionnée dans le canal auriculaire ou si elle bouge pendant le processus de mesure, le voyant ExacTemp s'éteint, une séquence de bips sonores courts retentit et le message d'erreur POS (erreur de position) s'affiche.
7. Lorsque la mesure est terminée, appuyez sur le bouton d'éjection pour libérer l'embout de la sonde utilisée.
8. Remettez le thermomètre sur la base-support accessoire.

La LED sur la base-support clignote pendant le transfert de la mesure.

Une fois le transfert terminé, la température et l'échelle de température s'affichent dans l'onglet Home (Accueil), conformément aux paramètres du moniteur.

Remarque Seule la dernière mesure est transférée au moniteur.

Remarque Les mesures qui ont déjà été transférées au moniteur ne peuvent pas être à nouveau transférées.

Pour plus d'information sur les caractéristiques du thermomètre, veuillez vous référer au mode d'emploi du fabricant.

Changement de l'échelle de température sur le thermomètre auriculaire

Reportez-vous au mode d'emploi du fabricant pour choisir Celsius ou Fahrenheit.

Chargement de la batterie du thermomètre auriculaire

Pour charger la batterie :

1. Placez le thermomètre sur la base-support accessoire.
2. Assurez-vous que le moniteur est branché à l'alimentation CA.
3. Assurez-vous que le moniteur est sous tension.

Le voyant sur la base-support indique l'état de charge de la batterie :

- Orange : La batterie est en cours de charge.
- Vert : La batterie est chargée.
- Éteint : La batterie n'est pas en charge.

Remarque La batterie continue à charger pendant que le moniteur est en mode économiseur d'écran.

Remarque Il est vivement recommandé d'utiliser uniquement une batterie rechargeable Welch Allyn dans le thermomètre car la base-support ne peut pas charger d'autres batteries.

SpO2

Le monitoring de la SpO2 et de la fréquence de pouls mesure en permanence le niveau de saturation en oxygène fonctionnel dans l'hémoglobine artérielle, ainsi que la fréquence de pouls du patient grâce à un oxymètre de pouls. Les mesures de la SpO2 sont mises à jour toutes les secondes, $\pm 0,5$ seconde.

La biocompatibilité des capteurs de SpO2 fournis par Nonin, Masimo et Nellcor à utiliser avec le moniteur a été testée, conformément à la norme ISO 10993.

Volet SpO2

Le volet SpO2 affiche les données et les commandes utilisées pour les mesures d'oxymétrie de pouls.

Le volet fournit un affichage numérique et un affichage sous forme de courbe des données de SpO2. Pour passer d'un affichage à l'autre, appuyez sur le côté gauche du volet.

Le volet SpO2 reste vide si aucune mesure de la SpO2 n'a été acquise.

Affichage numérique de la SpO2

L'affichage numérique indique le pourcentage de saturation SpO2 et l'amplitude de pouls. Les fonctions de cet affichage varient selon le type de capteur activé et le profil sélectionné.

Le pourcentage de saturation SpO2 est compris entre zéro et 100. La mesure de la SpO2 est mise à jour toutes les secondes, +/- 0,5 seconde.

Amplitude de pouls

La barre d'amplitude de pouls, affichée uniquement dans le profil Spot (Ponctuel), indique la pulsation et la force relative du signal de pouls. D'autres barres s'allument au fur et à mesure que le pouls détecté s'amplifie.

Niveau de perfusion

Le niveau de perfusion (LofP) correspond à une mesure relative de l'amplitude du pouls au niveau du site de surveillance. LofP est une valeur numérique qui indique la puissance du signal infrarouge (IR) renvoyé par le site de surveillance. La valeur LofP s'étend sur une plage allant de 0,02 % (amplitude du pouls très faible) à 20 % (amplitude du pouls très élevée). La valeur LofP est un nombre relatif et varie d'un site de surveillance et d'un patient à l'autre, en fonction des conditions physiologiques.

Masimo affiche la LofP sous forme de valeur numérique et la désigne sous l'appellation Perfusion Index (Indice de perfusion). Nonin affiche la LofP sous forme de valeur de couleur (jaune ou rouge) uniquement lorsque la LofP est faible, en fonction de l'algorithme du capteur.

Lors de la pose du capteur, la LofP peut aider à évaluer si un site d'application convient. Recherchez le site offrant la valeur LofP la plus élevée. La pose du capteur sur le site présentant l'amplitude de pouls la plus élevée (valeur LofP la plus élevée) améliore les performances en cas de mouvement. Vérifiez si la tendance de la LofP varie selon les conditions physiologiques.

Système de gestion des alarmes SatSeconds™

La fonction SatSeconds est un système de gestion des alarmes de SpO2 disponible uniquement sur les moniteurs équipés de la technologie Nellcor™ SpO2 OxiMax™.

La fonction SatSeconds correspond au produit du temps et de l'ampleur de l'écart de la mesure effectuée sur le patient par rapport aux limites d'alarmes de SpO2. Par exemple, trois points sous la limite d'alarme pendant 10 secondes équivalent à 30 SatSeconds. Une alarme se déclenche uniquement lorsqu'une désaturation atteint la limite SatSeconds. La fonction SatSeconds est contrôlée par un médecin et peut être définie sur 0, 10, 25, 50 ou 100 SatSeconds. Si une désaturation se résout d'elle-même dans le délai prédéfini, l'horloge se réinitialise automatiquement et le moniteur ne déclenche pas d'alarme.

Remarque La fonction SatSeconds dispose d'un protocole de sécurité intégré qui déclenche une alarme sonore après trois violations des limites de quantité ou de durée de SpO2 en l'espace de 1 minute.

Mesure de l'intervalle de SpO2

Vous devez avoir sélectionné le profil Intervals (Intervalles) ou Office (Consultation) pour définir les intervalles. Reportez-vous à la section "Intervalles" pour plus d'instructions sur le réglage des intervalles. Pour obtenir une description de l'effet sur les valeurs de fréquence de pouls et de SpO2 affichées et transmises, reportez-vous au mode d'emploi du fabricant.

Relevé de la SpO2 et de la fréquence de pouls

Le capteur de SpO2 mesure la saturation en oxygène et la fréquence de pouls. La saturation en oxygène est affichée sous forme de pourcentage compris entre 0 et 100 %. La saturation en oxygène et la fréquence de pouls sont mises à jour et actualisées toutes les secondes, $\pm 0,05$ seconde.



AVERTISSEMENT Risque de mesure imprécise. Utilisez uniquement des capteurs et accessoires Masimo sur les moniteurs dotés de la technologie Masimo.



AVERTISSEMENT Risque de mesure imprécise. Utilisez uniquement des capteurs et accessoires Nellcor sur les moniteurs dotés de la technologie Nellcor.



AVERTISSEMENT Risque de mesure imprécise. Une anémie sévère peut fausser les mesures de SpO2.



AVERTISSEMENT Risque de mesure imprécise. L'oxymètre de pouls peut être utilisé au cours de la défibrillation. Cependant, les mesures risquent d'être imprécises pendant 20 secondes (maximum).



AVERTISSEMENT Risque de mesure imprécise. Des capteurs mal appliqués ou partiellement détachés peuvent provoquer une élévation ou une baisse des mesures de la saturation réelle en oxygène artériel.



AVERTISSEMENT Risque de mesure imprécise. Une congestion veineuse peut générer une mesure faible de la saturation réelle en oxygène artériel. Assurez-vous donc que le débit veineux est approprié au niveau du site de surveillance. Le capteur ne doit pas être appliqué sous le niveau du cœur (par ex., capteur sur la main d'un patient dans un lit avec le bras pendant vers le sol).



AVERTISSEMENT Risque de mesure imprécise. Utilisez uniquement des capteurs et accessoires Nonin sur les moniteurs dotés de la technologie Nonin.



AVERTISSEMENT Les pulsations du support de ballon intra-aortique peuvent augmenter la fréquence de pouls affichée sur le moniteur. Vérifiez la fréquence de pouls du patient par rapport à la fréquence cardiaque de l'EKG.



AVERTISSEMENT Risque de blessure du patient. Ne tentez pas de retirer, reconditionner ou recycler les capteurs ou câbles patient, sous peine d'endommager les composants électriques.



AVERTISSEMENT Risque de blessure du patient. L'oxymètre de pouls n'est PAS conçu pour surveiller les apnées.



AVERTISSEMENT Risque de blessure du patient. Pour éviter les contaminations croisées, utilisez uniquement des capteurs Masimo à usage unique sur un même patient.



AVERTISSEMENT Risque de blessure du patient. N'utilisez pas de bande adhésive pour fixer le capteur sur le site ; cette bande peut bloquer la circulation sanguine et fausser les mesures. L'utilisation d'une bande supplémentaire peut provoquer des lésions cutanées ou endommager le capteur.



AVERTISSEMENT Sauf mention contraire, ne stérilisez pas les capteurs ou les câbles patient par irradiation, à la vapeur, en autoclave ou à l'oxyde d'éthylène. Pour les capteurs réutilisables Masimo, reportez-vous aux instructions de nettoyage figurant dans les modes d'emploi.



AVERTISSEMENT Risque de blessure du patient. Une perte du signal du pouls peut se produire lorsque le patient souffre d'anémie sévère ou d'hypothermie.



AVERTISSEMENT La SpO2 est étalonnée empiriquement sur des volontaires adultes en bonne santé, présentant des niveaux normaux de carboxyhémoglobine (COHb) et de méthémoglobine (MetHb).



AVERTISSEMENT Des lumières extrêmement intenses, notamment des lumières stroboscopiques, dirigées vers le capteur peuvent empêcher l'oxymètre de pouls d'obtenir des mesures des signes vitaux.



AVERTISSEMENT La mesure de fréquence de pouls peut ne pas détecter certaines arythmies, car elle repose sur la détection optique d'une impulsion de flux périphérique. N'utilisez pas l'oxymètre de pouls en remplacement ou substitution d'une analyse d'arythmie par ECG.



AVERTISSEMENT Utilisez l'oxymètre de pouls comme appareil d'alerte précoce. En cas d'observation d'une tendance à l'hypoxémie chez le patient, utilisez les instruments du laboratoire pour analyser des échantillons de sang afin de bien déterminer l'état du patient.



AVERTISSEMENT La précision des relevés de SpO₂ peut être affectée par les éléments suivants :

- des niveaux élevés de bilirubine totale ;
- des niveaux élevés de méthémoglobine (MetHb) ;
- des niveaux élevés de carboxyhémoglobine (COHb) ;
- des troubles de la synthèse de l'hémoglobine ;
- une faible perfusion sur le site monitoré ;
- la présence de concentrations de certains colorants intravasculaires suffisantes pour modifier la pigmentation artérielle habituelle du patient ;
- les mouvements du patient ;
- des états du patient tels que des frissons ou l'inhalation de fumée ;
- un artefact de mouvement ;
- la présence de vernis à ongles ;
- une perfusion pauvre en oxygène ;
- une hypotension ou hypertension ;
- une vasoconstriction sévère ;
- un choc ou arrêt cardiaque ;
- des pulsations veineuses ou des variations soudaines et importantes de la fréquence de pouls ;
- la proximité d'un environnement IRM ;
- de l'humidité dans le capteur ;
- une luminosité ambiante excessive, particulièrement fluorescente ;
- l'utilisation d'un capteur inadapté ;
- l'application trop serrée du capteur.



MISE EN GARDE En cas d'utilisation de l'oxymétrie de pouls au cours d'une irradiation complète du corps, conservez le capteur hors du champ d'irradiation. Si le capteur est exposé au rayonnement, la mesure risque d'être faussée ou l'unité risque de ne rien mesurer pendant la période d'irradiation.



MISE EN GARDE L'appareil doit être configuré en fonction de votre fréquence de ligne secteur locale afin de permettre l'élimination du bruit provoqué par les lumières fluorescentes et les autres sources.



MISE EN GARDE Appliquez avec précaution le capteur lorsqu'il doit être posé sur un patient dont la peau est lésée. L'application d'une bande adhésive ou d'une pression sur les sites lésés peut restreindre la circulation sanguine et/ou aggraver les lésions cutanées.



MISE EN GARDE Si le message Faible perfusion s'affiche fréquemment, trouvez un site de surveillance mieux perfusé. Dans l'intervalle, évaluez l'état du patient et, si nécessaire, vérifiez l'état de l'oxygénation par d'autres moyens.



MISE EN GARDE La circulation distale du site de pose du capteur doit être régulièrement vérifiée.



MISE EN GARDE Ne modifiez ou n'altérez pas le capteur. Toute altération ou modification peut affecter les performances et/ou la précision du capteur.

1. Vérifiez que le câble du capteur est connecté au moniteur.



AVERTISSEMENT Risque de blessure du patient. Le capteur et le câble d'extension sont conçus uniquement pour la connexion à l'oxymètre de pouls. N'essayez pas de connecter ces câbles à un PC ou tout autre appareil similaire. Pour plus d'informations sur l'entretien et l'utilisation du capteur, reportez-vous toujours aux indications d'utilisation du fabricant du capteur.

2. Nettoyez le site d'application. Éliminez tout ce qui est susceptible d'interférer avec le fonctionnement du capteur, comme le vernis à ongles.

Remarque N'utilisez pas de capteurs jetables sur les patients présentant des réactions allergiques à l'adhésif.

3. Placez le capteur sur le patient conformément aux indications d'utilisation du fabricant, en veillant à respecter tous les avertissements et mises en garde.

Remarque Si un capteur stérile est requis, choisissez un capteur validé pour la stérilisation et suivez les indications d'utilisation du fabricant du capteur pour stériliser le capteur.

Placez le capteur et le brassard de PNI sur différents membres afin de réduire les alarmes intempestives lors du monitoring simultané de ces paramètres.

Remarque Consultez le mode d'emploi du fabricant du capteur afin de choisir le capteur approprié.

4. Vérifiez que le moniteur affiche les données de SpO2 et de fréquence de pouls dans un délai de 6 secondes après la connexion du capteur au patient.



AVERTISSEMENT Risque de blessure du patient. Une application incorrecte ou une durée d'utilisation excessive d'un capteur peut endommager les tissus. Inspectez régulièrement le site du capteur comme indiqué dans les instructions fournies par le fabricant du capteur.

Lors de la mesure de la SpO2, la fréquence de pouls affichée est calculée par le capteur. Si la SpO2 n'est pas disponible, la fréquence de pouls est calculée via l'option PNI (NIBP). Le moniteur identifie la SpO2 ou la PNI comme source de la fréquence de pouls.

Une alarme retentit si vous déconnectez le capteur au cours d'une mesure effectuée en mode Intervals (Intervalles).

En cas de relevé de SpO2 continu sur un patient pendant une période prolongée, changez le capteur de place au moins toutes les trois heures ou comme indiqué dans les instructions fournies par le fabricant du capteur.

Volet Pulse rate (Fréquence de pouls)

Le volet de la fréquence de pouls se trouve dans l'angle supérieur droit de l'onglet Home (Accueil). Ce volet affiche les données, les informations et les commandes utilisées pour les mesures de fréquence de pouls.

La fréquence de pouls est généralement calculée par le capteur de SpO2. Si l'option SpO2 n'est pas disponible, la fréquence de pouls est calculée à l'aide de la PNI ou obtenue manuellement.

La source de la fréquence de pouls est affichée sous la représentation numérique de la fréquence de pouls.



AVERTISSEMENT Risque de mesure imprécise. Les mesures de fréquence du pouls effectuées avec le brassard du tensiomètre ou via la SpO2 peuvent produire des artefacts et ne pas être aussi précises que les mesures de fréquence cardiaque obtenues avec un ECG ou par palpation manuelle.

Configuration des alarmes de fréquence de pouls

Pour pouvoir configurer les alarmes de fréquence de pouls, vous devez avoir sélectionné le profil Intervalles (Intervals).

1. Appuyez sur l'onglet Alarmes (**Alarms**)
2. Effleurez l'onglet vertical Fréquence de pouls (**Pulse rate**).
3. À l'aide du pavé numérique ou des touches ▲ ou ▼, entrez les limites d'alarmes supérieures et inférieures voulues.
4. Appuyez sur l'onglet Accueil (**Home**)

Les nouveaux paramètres d'alarme s'affichent dans le bouton de commande des limites d'alarmes de la fréquence de pouls.

Alarmes de SpO2

Délais du signal d'alarme de SpO2

Les délais du signal d'alarme sont intégrés au système et ne sont pas accessibles aux médecins.

La plage inférieure des délais du signal est comprise entre 50 et 98 %. La plage supérieure des délais du signal est comprise entre 52 et 100 %.

Pour plus d'informations sur les délais du signal d'alarme, reportez-vous au mode d'emploi de la SpO2 fourni par le fabricant.

Configuration des alarmes de SpO2

1. Assurez-vous d'utiliser le profil Intervalles (Intervalles), qui contient l'onglet Alarmes (Alarmes).
2. Appuyez sur l'onglet **Alarmes** (Alarmes).
3. Appuyez sur l'onglet vertical **SpO2**.
4. À l'aide du pavé numérique ou des touches ▲ ou ▼, entrez les limites d'alarmes supérieures et inférieures voulues.

5. Appuyez sur l'onglet **Home** (Accueil).

Les nouveaux paramètres d'alarme s'affichent dans le bouton de commande du seuil d'alarme.

Modificateurs et paramètres manuels

Les modificateurs vous permettent d'enregistrer des informations supplémentaires pour les mesures relatives à un patient donné :

- Les modificateurs standard sont identiques sur tous les appareils.
- Les modificateurs personnalisés sont propres à un établissement ou à une unité ; ils sont définis pendant la configuration initiale demandée par votre établissement.

Les paramètres manuels sont des mesures essentielles que vous pouvez saisir physiquement sur le moniteur, comme la taille, le poids, la température et la douleur.

Saisie de paramètres manuels



MISE EN GARDE Les balances reliées au moniteur doivent être alimentées sur batterie (le type de batterie est spécifié dans le mode d'emploi du fabricant de la balance). N'utilisez pas l'alimentation externe de la balance.

Remarque Si une balance approuvée alimentée sur batterie est reliée au moniteur, les relevés de la balance sont renseignés dans les champs de la section de paramètre Manuel. Dans cette section, vous pouvez modifier les relevés de poids et de taille. L'IMC (BMI) restera inchangé jusqu'à ce que vous reveniez à l'écran Accueil (Home).

Remarque Assurez-vous que l'ID du patient actuel est correct avant d'enregistrer.

Remarque Le personnel autorisé peut sélectionner et configurer les paramètres manuels au moyen de l'outil de configuration en ligne. Seuls quatre types de paramètres sont affichés dans les paramètres manuels.

1. Dans l'onglet Accueil (Home), appuyez sur le paramètre voulu.
2. À l'aide du pavé numérique ou des touches ▲ ou ▼, entrez manuellement les informations relatives au paramètre choisi.

Remarque Assurez-vous que l'ID du patient actuel est correct avant d'enregistrer.

3. Appuyez sur **OK** sur le pavé numérique pour capturer le paramètre saisi.
4. Appuyez sur Suivant (**Next**) pour revenir à l'onglet Accueil (Home).
5. Appuyez sur Enregistrer (**Save**) pour enregistrer les données.

Remarque Pendant les intervalles choisis, chaque sauvegarde automatique et manuelle de mesures de patient efface les mesures affichées dans le volet Manual parameters (Paramètres manuels).

Outil de configuration

L'outil de configuration est un outil Web disponible sur le site Web de Welch Allyn. L'outil de configuration vous permet de définir les paramètres de l'appareil pour votre

établissement. Pour plus d'informations, consultez la page Connex Spot Monitor sur le site Web de Welch Allyn.

Notation personnalisée



AVERTISSEMENT Risque pour la sécurité du patient. Les notations personnalisées et les messages servent de guide pour les protocoles de votre établissement ; **n'utilisez pas ces notations à la place des alarmes physiologiques du patient**. Les paramètres d'alarme appropriés doivent être réglés et tenus à jour pour garantir la sécurité du patient.

La notation personnalisée est définie grâce à l'outil de configuration disponible sur le site Web de Welch Allyn. L'ordre dans lequel les paramètres de notation personnalisée sont entrés dans l'outil de configuration correspond à leur ordre d'affichage dans la notation personnalisée.

La notation personnalisée vous permet de configurer des paramètres spécifiques en fonction des pratiques de votre établissement afin de calculer les scores pour le monitoring du patient. Ces scores génèrent des messages relatifs à l'état du patient, sur la base des paramètres sélectionnés. Ces messages servent uniquement de rappels.

Paramètres avancés

Consultez le manuel Connex Spot Monitor Service manual, pour plus d'informations sur les paramètres avancés.

Maintenance et dépannage

Exécution de contrôles réguliers

1. Vérifiez les points suivants au moins une fois par jour.
 - La tonalité du haut-parleur, particulièrement au démarrage
 - L'alignement de l'écran tactile
 - La date
 - L'heure
2. Les points suivants doivent faire l'objet d'une inspection visuelle au moins une fois par semaine.
 - Le moniteur, à la recherche de tout dommage ou contamination
 - Tous les câbles, cordons et terminaisons de connecteurs, à la recherche de tout dommage ou contamination
 - Toutes les pièces mécaniques, y compris les capots, au niveau de leur intégrité
 - Toutes les mentions relatives à la sécurité, concernant leur lisibilité et adhérence au moniteur
 - Tous les accessoires (brassards, tuyaux, sondes, capteurs), à la recherche de tout dommage ou usure
 - La documentation pour la révision actuelle du moniteur
3. Les points suivants doivent faire l'objet d'une inspection visuelle au moins une fois par mois
 - Les roues du support mobile, pour toute usure et défaut de fonctionnement
 - Les vis de montage mural ou des chariots, pour toute usure ou serrage insuffisant

Suivant les résultats de l'inspection visuelle, mettez à jour les paramètres, remplacez les pièces ou appelez un technicien. N'utilisez pas le moniteur si vous constatez des signes d'endommagement. Un technicien qualifié doit vérifier le bon fonctionnement de tout moniteur endommagé avant sa remise en service.

Remplacement de la batterie du moniteur





AVERTISSEMENT Risque de blessure. Une manipulation inappropriée de la batterie peut entraîner un dégagement de chaleur, la production de fumée, des brûlures ou un incendie. Ne mettez pas la batterie en court-circuit, ne l'écrasez pas, ne l'incinerez pas et ne la démontez pas. Ne jetez jamais les batteries à la poubelle. Les batteries doivent toujours être recyclées conformément aux réglementations nationales ou locales.

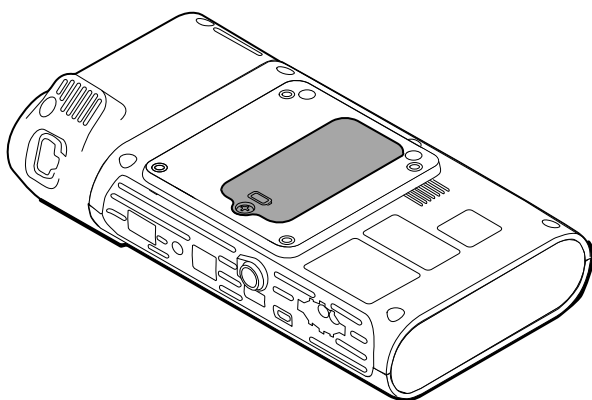

AVERTISSEMENT Utilisez uniquement les accessoires agréés par Welch Allyn, conformément au mode d'emploi du fabricant. En plus d'affecter la sécurité du patient et de l'utilisateur, l'utilisation d'accessoires non agréés avec le moniteur peut aussi compromettre les performances et la précision du produit, et entraîner l'annulation de sa garantie.

1. Installez le moniteur sur une surface plane, écran dirigé vers le bas, pour pouvoir accéder au capot de la batterie.



2. Localisez le capot de la batterie, signalé par .
3. À l'aide d'un tournevis à double fente, desserrez la vis captive à la base du capot du compartiment de la batterie, puis retirez le capot.
4. Sortez la batterie usagée du compartiment de la batterie.
5. Déconnectez le connecteur de la batterie du port de connexion de la batterie sur le moniteur.
6. Insérez le connecteur de la batterie neuve dans le port de connexion de la batterie sur le moniteur.
7. Insérez la nouvelle batterie dans son compartiment.
8. Remplacez le capot du compartiment puis resserrez la vis captive au bas du capot.

Remarque Ne serrez pas trop la vis.

Remplacement de la batterie de la surface de travail de l'APM

Avant de retirer la batterie de la surface de travail de l'APM, mettez le moniteur hors tension et débranchez le cordon d'alimentation de la prise secteur.

Remarque Il n'est pas nécessaire de retirer la surface de travail de l'APM pour avoir accès à sa batterie.

1. Dévissez la vis captive située au bas de la surface de travail de l'APM pour avoir accès au capot du compartiment de la batterie.

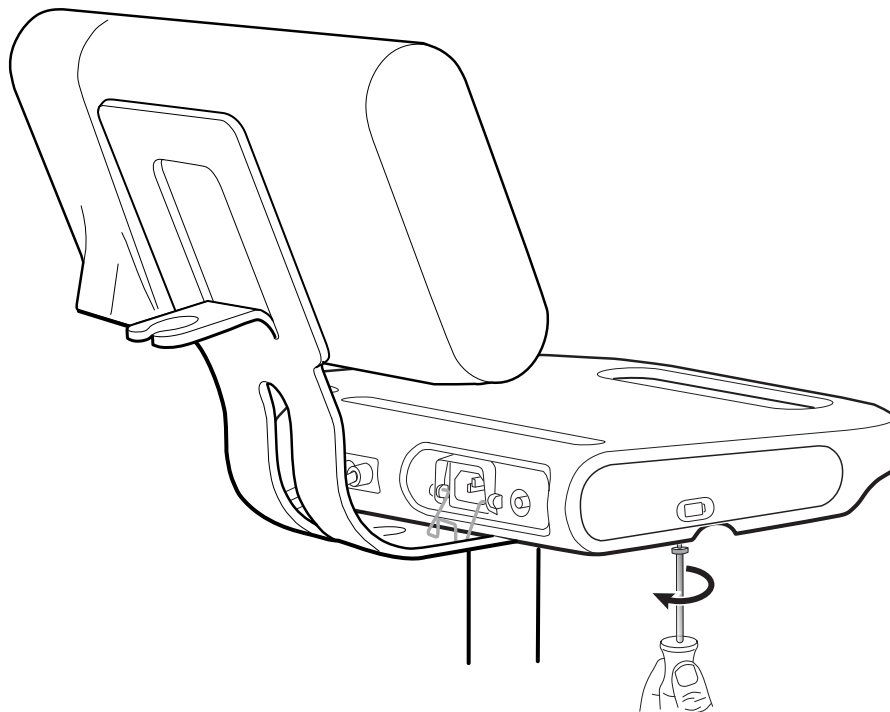

2. Retirez le capot du compartiment de la batterie et mettez-le de côté.

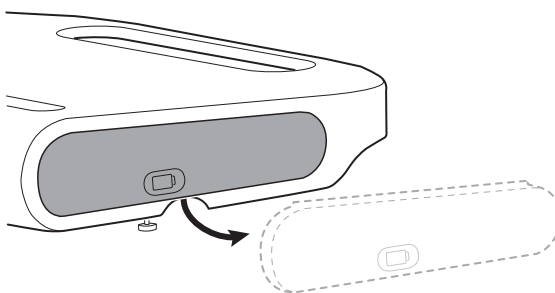

3. Soulevez doucement le verrou d'une main et, de l'autre main, tirez la patte du dessus de la batterie afin de sortir la batterie de son logement.

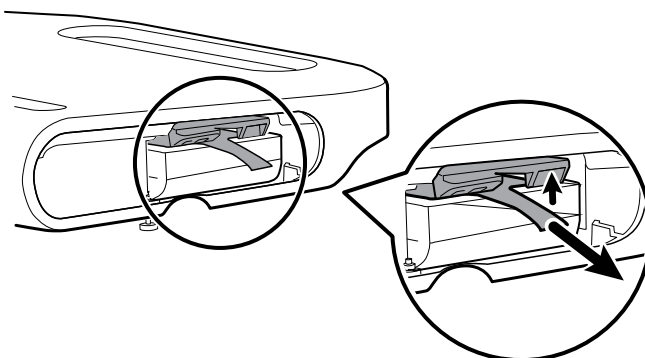

4. Faites glisser la nouvelle batterie dans le logement.

Remarque Veillez à placer la patte en face de vous sur le dessus de la batterie.

5. Remettez le capot en place et serrez la vis captive située au bas de la surface de travail de l'APM.

Exigences en matière de nettoyage

Cette section présente les procédures à respecter pour nettoyer le moniteur Connex Spot (y compris le moniteur, le socle, la surface de travail de l'APM, les accessoires et le panier et les corbeilles).

Welch Allyn a validé ces instructions comme étant à même de préparer vos équipements du moniteur Connex Spot et les accessoires ci-dessus en vue de leur réutilisation. Nettoyez régulièrement l'appareil conformément aux normes et protocoles de l'établissement ou aux réglementations locales en vigueur. Si le moniteur est sous tension, verrouillez l'écran.



AVERTISSEMENT Risque de blessure du patient. Nettoyez tous les accessoires, y compris les câbles et les tubulures, avant de ranger les accessoires sur l'appareil ou le socle. Ceci permet de limiter les risques de contaminations croisées et d'infection nosocomiale.



AVERTISSEMENT Risque de décharge électrique. Avant de nettoyer le moniteur, débranchez le cordon d'alimentation de la prise secteur et de la source d'alimentation.



AVERTISSEMENT Risque de décharge électrique. N'immergez PAS et ne stérilisez pas en autoclave le moniteur ou les accessoires. Le moniteur et les accessoires ne sont pas résistants à la chaleur.



AVERTISSEMENT Les liquides peuvent endommager les composants électroniques présents à l'intérieur du moniteur. Évitez la projection de liquides sur le moniteur.



MISE EN GARDE Ne stérilisez pas le moniteur. La stérilisation du moniteur peut endommager l'appareil.

En cas de projection de liquides sur le moniteur :

1. Mettez le moniteur hors tension.
2. Débranchez le cordon d'alimentation de la prise secteur et de la source d'alimentation.
3. Retirez la batterie du moniteur.
4. Essuyez l'excédent de liquide présent sur le moniteur.

Remarque En cas de pénétration de liquides dans le moniteur, arrêtez de l'utiliser jusqu'à ce qu'il ait été correctement séché, contrôlé et testé par un technicien qualifié.

5. Réinstallez la batterie.
6. Rebranchez le cordon d'alimentation.
7. Mettez le moniteur sous tension et assurez-vous qu'il fonctionne correctement avant de l'utiliser.

Préparation du nettoyage de l'équipement



MISE EN GARDE Certains produits nettoyants ne sont pas adaptés à certains composants de l'appareil. Utilisez uniquement des produits nettoyants approuvés et respectez les limitations applicables à certains composants répertoriés dans le tableau suivant. L'utilisation de produits nettoyants non autorisés risque d'endommager les composants.



MISE EN GARDE N'utilisez aucune solution à base d'eau de Javel pour nettoyer les contacts électriques métalliques. Ceci endommagerait l'appareil.

Sélectionnez un agent nettoyant dans le tableau suivant.

Section 1. Produits approuvés pour tous les composants du moniteur Connex Spot

Agent nettoyant	Informations supplémentaires
Accel INTERVention	
Accel TB	
CaviWipes	
Lingettes universelles Clinell®	
Oxiver TB	
Sani-Cloth® Plus	
Super Sani-Cloth®	
Solution d'alcool isopropylique à 70 %	Appliquée sur un chiffon propre

Section 2. Produits non approuvés pour tous les composants du moniteur Connex Spot

Remarque Les produits nettoyants suivants ne sont PAS approuvés pour le nettoyage des moniteurs Connex Spot équipés du thermomètre ThermoScan PRO 6000 de Braun

Agent nettoyant	Informations supplémentaires
Cleancide	
Clorox HealthCare Bleach Germicidal Cleaner	
Sani-Cloth® Bleach	Non approuvé pour le nettoyage de l'écran
Super HDQ® L10	Taux de dilution de 1 volume pour 256 d'eau appliqué sur un chiffon propre
Lingettes de nettoyage Tuffie5	

Agent nettoyant	Informations supplémentaires
Virex II (256)	Taux de dilution de 1 volume pour 256 d'eau appliqué sur un chiffon propre
Solution d'eau de Javel à 10 %	(hypochlorite de sodium à 0,5 % - 1 %) appliquée sur un chiffon propre

Élimination de déversements liquides sur le moniteur

Les liquides peuvent endommager les composants électroniques présents à l'intérieur du moniteur. Procédez comme suit en cas de déversement de liquides sur le moniteur.

1. Mettez le moniteur hors tension.
2. Débranchez le cordon d'alimentation de la prise secteur et de la source d'alimentation.
3. Retirez la batterie du moniteur.
4. Essuyez l'excédent de liquide présent sur le moniteur.
5. Réinstallez la batterie.
6. Rebranchez le cordon d'alimentation.
7. Mettez le moniteur sous tension et assurez-vous qu'il fonctionne correctement avant de l'utiliser.

En cas de pénétration de liquides dans le moniteur, cessez de l'utiliser jusqu'à ce qu'il ait été correctement séché, contrôlé et testé par un technicien qualifié.

Nettoyage de l'équipement

Le verrouillage de l'écran empêche la saisie d'informations patient et de toute autre donnée, ce qui peut s'avérer utile lors du nettoyage de l'écran.

Respectez les instructions du fabricant du produit nettoyant pour préparer la solution, le cas échéant, et nettoyez toutes les surfaces exposées du moniteur, de la surface de travail de l'APM, des corbeilles et paniers, des cordons et des câbles, et du socle. Nettoyez toutes les surfaces de façon à éliminer toute salissure visible. Changez de lingette ou de chiffon au cours de la procédure de nettoyage, si nécessaire.



AVERTISSEMENT Risque de décharge électrique. N'ouvrez pas le moniteur et ne tentez pas de le réparer. Ce moniteur ne contient aucun composant interne pouvant être entretenu/réparé par l'utilisateur. Seules les procédures de nettoyage et de maintenance de routine décrites dans ce manuel sont autorisées. L'inspection et l'entretien des composants internes doivent être effectués par un technicien qualifié.



MISE EN GARDE La stérilisation du moniteur peut endommager l'appareil.

1. Débranchez le cordon d'alimentation CA de la prise de courant.
2. Nettoyez le dessus du moniteur.
3. Nettoyez les côtés, le devant et le dos du moniteur.

4. Évitez l'accumulation de résidus sur l'écran LCD. Après le nettoyage et la désinfection, nettoyez l'écran LCD à l'aide d'un chiffon propre imbibé d'eau, puis séchez l'écran à l'aide d'un chiffon propre et sec.
5. Nettoyez le dessous du moniteur.
6. Nettoyez la surface de travail de l'APM.
7. Nettoyez les corbeilles ou le panier.
8. Nettoyez le cordon d'alimentation CA et le montage de câble d'alimentation/USB de la surface de travail de l'APM.
9. Nettoyez le socle de haut en bas.

Séchage de l'équipement

1. Laissez sécher à l'air tous les composants, à l'exception de l'écran LCD.
2. Séchez celui-ci à l'aide d'un chiffon propre.

Rangement de l'appareil

Rangez l'appareil conformément aux instructions de votre établissement de manière à ce qu'il reste propre, sec et prêt à l'emploi.

Nettoyage des accessoires

Les accessoires incluent des composants tels que les brassards et les tubes de tensiomètres, les capteurs et les câbles de SpO₂, les thermomètres et le lecteur de code-barres. Respectez les instructions du fabricant de l'accessoire pour le nettoyage et la désinfection.

Pour le nettoyage du panneau mural et de la fixation VESA, utilisez une solution d'alcool isopropylique à 70 % sur un chiffon propre.

Pour le thermomètre ThermoScan PRO 6000 de Braun, utilisez uniquement les produits nettoyants approuvés, répertoriés dans les instructions de nettoyage fournies par le fabricant. Les produits nettoyants non approuvés peuvent endommager l'appareil et perturber la transmission des données.

Nettoyage des contacts du thermomètre ThermoScan PRO 6000 de Braun

Les résidus qui s'accumulent sur les contacts électriques du thermomètre ThermoScan PRO 6000 de Braun peuvent perturber la transmission des données. Welch Allyn recommande de nettoyer les contacts du thermomètre et la base-support tous les 4 mois afin de conserver des performances optimales.



MISE EN GARDE N'utilisez aucune solution à base d'eau de Javel pour nettoyer les contacts électriques métalliques. Ceci endommagerait l'appareil.

1. Imbibez légèrement un tampon en coton avec de l'alcool isopropylique à 70 %.
2. Retirez le thermomètre de la base-support et nettoyez les contacts électriques métalliques du thermomètre à l'aide du tampon en coton.

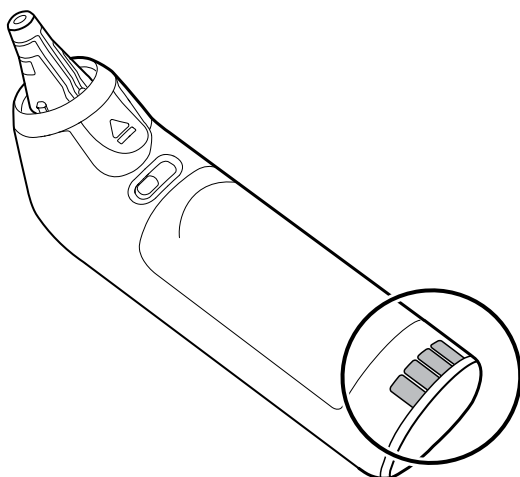

3. Laissez le thermomètre de côté pendant 1 minute afin que les contacts sèchent à l'air.
4. Nettoyez les contacts électriques métalliques de la base-support de l'appareil à l'aide du tampon en coton.

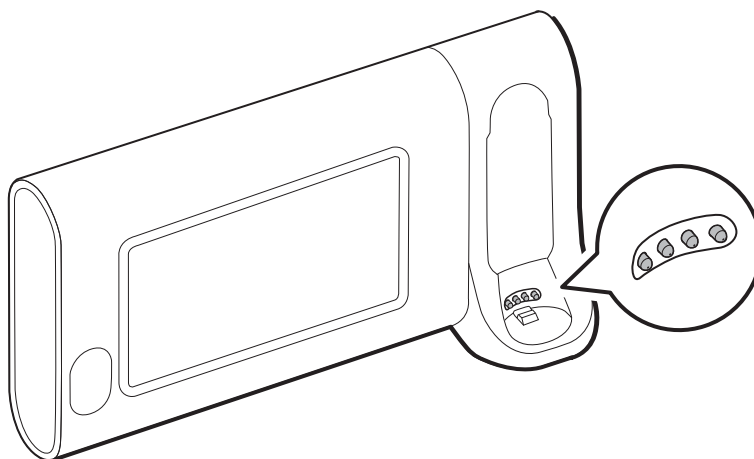

5. Laissez les contacts sécher à l'air pendant 1 minute.
6. Étape facultative pour des performances optimales : **Sur la base-support uniquement**, appliquez le produit DeoxIT Gold® sur l'extrémité de chaque contact électrique. N'appliquez pas DeoxIT Gold sur le thermomètre.
Aucun temps de séchage n'est nécessaire.
7. Remplacez le thermomètre Braun sur la base-support.

Résolution des problèmes

Cette section propose les tableaux des messages relatifs aux alarmes techniques et des messages d'information, ainsi que les descriptions des problèmes qui ne génèrent aucun message, pour vous aider à résoudre les problèmes liés au moniteur.

Remarque Les descriptions de problème sans message figurent en fin de section.

Lorsque le moniteur détecte certains événements, un message apparaît dans la zone d'état de l'appareil, en haut de l'écran. Les types de messages sont les suivants.

- Les messages d'information, qui s'affichent sur un fond bleu.
- Les alarmes de priorité très faible, qui s'affichent sur un fond cyan.
- Les alarmes de priorité faible ou moyenne, qui s'affichent sur un fond orange.
- Les alarmes de priorité élevée, qui s'affichent sur un fond rouge.

Les messages relatifs aux alarmes techniques sont de faible ou très faible priorité, sauf mention contraire dans la colonne Message.

Les médecins ne peuvent pas consulter les journaux d'alarmes. Cependant, tous les journaux sont régulièrement transférés à Welch Allyn. En cas de coupure de courant imprévue, toutes les informations, y compris les journaux de l'appareil et les données patient, sont conservées dans le système.

Vous pouvez ignorer un message en appuyant dessus sur l'écran ou, pour certains messages, en attendant qu'il disparaisse.

Pour utiliser ces tableaux, localisez le message qui s'affiche sur le moniteur dans la colonne gauche du tableau. Le reste de la ligne explique les causes possibles et propose des actions pour résoudre le problème.

Remarque L'instruction « Appeler un technicien » dans les tableaux suivants signifie que le problème doit être examiné par un technicien qualifié de votre établissement.

Messages relatifs à la PNI

Message	Cause possible	Action recommandée	Priorité des alarmes
User cancelled NIBP reading (Mesure de PNI annulée par l'utilisateur).	La mesure de la PNI a été annulée par l'utilisateur	Annulez l'alarme et effectuez une nouvelle mesure de PNI.	Informations

Message	Cause possible	Action recommandée	Priorité des alarmes
NIBP not functional (PNI inopérante). 050002	La mesure de PNI n'est pas disponible	Dysfonctionnement interne. Si le problème persiste, remplacez le module.	Moyenne
Unable to determine NIBP; check connections; limit patient movement (Impossible de déterminer la PNI ; vérifier les connexions ; limiter les mouvements du patient). 050003	La mesure de la PNI risque d'être inexacte, le patient a bougé ou les paramètres des mesures patient risquent d'être imprécis	Vérifiez que les paramètres/le mode patient de la PNI sont appropriés. Si le problème persiste, remplacez le module.	Moyenne
Unable to determine NIBP; check connections; limit patient movement (Impossible de déterminer la PNI ; vérifier les connexions ; limiter les mouvements du patient). 050004	Artefact excessif, aucun paramètre de pression artérielle n'a pu être calculé	Impossible de déterminer la pression artérielle. Vérifiez les connexions ; limitez les mouvements du patient. Si le problème persiste, remplacez le module.	Moyenne
Unable to determine NIBP; check inflation settings (Impossible de déterminer la PNI ; vérifier les paramètres de gonflage). 050005	Gonflage insuffisant lors de la tentative de mesure de la pression artérielle	Vérifiez que les paramètres/le mode patient de la PNI sont appropriés. Si le problème persiste, remplacez le module.	Moyenne
Unable to determine NIBP; check connections and tubing for kinks (Impossible de déterminer la PNI ; vérifier l'absence de pliure sur les connexions et les tubulures). 050006	La tubulure de PNI présente une pliure ou l'étalonnage du capteur de PNI présente un dysfonctionnement	Dysfonctionnement interne. Si le problème persiste, remplacez le module.	Moyenne
Unable to determine NIBP; check connections; limit patient movement (Impossible de déterminer la PNI ; vérifier les connexions ; limiter les mouvements du patient). 050007	La mesure de la pression artérielle a été rejetée trop tôt	Vérifiez que les paramètres/le mode patient de la PNI sont appropriés. Si le problème persiste, remplacez le module.	Moyenne
Unable to determine NIBP; check connections; limit patient movement (Impossible de déterminer la PNI ; vérifier les connexions ; limiter les mouvements du patient). 050008	Le nombre de paliers était insuffisant pour la tentative de mesure	Unable to determine blood pressure. (Impossible de déterminer la pression artérielle.) Vérifiez les connexions ; limitez les mouvements du patient.	Moyenne

Message	Cause possible	Action recommandée	Priorité des alarmes
Unable to determine NIBP; check inflation settings (Impossible de déterminer la PNI ; vérifier les paramètres de gonflage). 050009	Le mode sélectionné comprend des informations patient incorrectes	Vérifiez que les paramètres/le mode patient de la PNI sont appropriés. Si le problème persiste, remplacez le module.	Moyenne
Unable to determine NIBP; check connections; limit patient movement (Impossible de déterminer la PNI ; vérifier les connexions ; limiter les mouvements du patient). 05000A	Le re-gonflage s'est effectué trop tard lors de la tentative de mesure de la pression artérielle	Impossible de déterminer la pression artérielle. Vérifiez les connexions ; limitez les mouvements du patient.	Moyenne
Unable to determine NIBP; check inflation settings (Impossible de déterminer la PNI ; vérifier les paramètres de gonflage). 05000B	Il y a eu de nombreuses tentatives de re-gonflage lors de la tentative de mesure de la pression artérielle	Impossible de déterminer la pression artérielle. Vérifiez les connexions ; limitez les mouvements du patient.	Moyenne
Unable to determine NIBP; check connections and tubing for kinks (Impossible de déterminer la PNI ; vérifier l'absence de pliure sur les connexions et les tubulures). 05000C	Pression artérielle inférieure à la pression de retour veineux de sécurité	Impossible de relâcher la pression du brassard. Vérifier l'absence de pincement sur les tubulures et l'intégrité des connexions.	Moyenne
No display (Aucun affichage)	La vérification de sécurité a échoué lors de la tentative de mesure	Dysfonctionnement interne. Si le problème persiste, remplacez le module.	
Unable to determine NIBP; check connections; limit patient movement (Impossible de déterminer la PNI ; vérifier les connexions ; limiter les mouvements du patient). 05000F	La pression de PNI n'est pas stable et la valeur zéro du capteur ne peut pas être définie	La pression de PNI n'est pas stable et la valeur zéro du capteur ne peut pas être définie. Si le problème persiste, remplacez le module.	Moyenne
NIBP not functional (PNI inopérante). 050105	Message WACP de non-concordance CRC sur le module de PNI	Dysfonctionnement interne. Si le problème persiste, remplacez le module.	Très faible
NIBP not functional (PNI inopérante). 050201	Ce message n'est pas pris en charge par le module de PNI	Dysfonctionnement interne. Si le problème persiste, remplacez le module.	Très faible
NIBP not functional (PNI inopérante). 050202	Ce message n'est pas pris en charge par le module de PNI	Dysfonctionnement interne. Si le problème persiste, remplacez le module.	Très faible

Message	Cause possible	Action recommandée	Priorité des alarmes
NIBP not functional (PNI inopérante). 050203	La mémoire du module de PNI est saturée	Dysfonctionnement interne. Si le problème persiste, remplacez le module.	Très faible
NIBP not functional (PNI inopérante). 050205	Le module de PNI a reçu un paramètre non valide	Dysfonctionnement interne. Si le problème persiste, remplacez le module.	Très faible
NIBP not functional (PNI inopérante). 050206	Le paramètre fourni par le module de PNI se situe hors de la plage autorisée pour le message indiqué	Dysfonctionnement interne. Si le problème persiste, remplacez le module.	Très faible
NIBP not functional (PNI inopérante). 050207	Le message du module de PNI nécessite un objet car il n'en avait pas	Dysfonctionnement interne. Si le problème persiste, remplacez le module.	Très faible
NIBP not functional (PNI inopérante). 050208	La mise en série de l'objet du module de PNI fourni avec le message n'a pas pu être annulée	Dysfonctionnement interne. Si le problème persiste, remplacez le module.	Très faible
NIBP not functional (PNI inopérante). 050209	L'objet du module de PNI n'a pas pu être mis en série	Dysfonctionnement interne. Si le problème persiste, remplacez le module.	Très faible
NIBP not functional (PNI inopérante). 05020A	Le message du module de PNI effectue une demande ou une action alors que l'état du module empêche la réalisation de la demande ou de l'action.	Dysfonctionnement interne. Si le problème persiste, remplacez le module.	Très faible
NIBP not calibrated (PNI non étalonnée). 050503	Erreur de somme de contrôle EEPROM définie en usine sur la PNI. La configuration interne des unités était corrompue	Dysfonctionnement interne. Si le problème persiste, remplacez le module.	Très faible
NIBP not functional (PNI inopérante). 050504	Erreur de somme de contrôle EEPROM définie par l'utilisateur. Les données de configuration qui peuvent être définies dans le menu de configuration de l'utilisateur ont été endommagées ou perdues sur la PNI	Étalonnez le module de PNI. Si le problème persiste, remplacez le module.	Très faible
NIBP not functional (PNI inopérante). 050505	Dysfonctionnement convertisseur A/D	Dysfonctionnement interne. Si le problème persiste, remplacez le module.	Très faible
NIBP not calibrated. Calibrate the module (PNI non étalonnée. Étalonnez le module). 050509	Échec de l'étalonnage du module de PNI, la signature de l'étalonnage est zéro	Étalonnez le module de PNI.	Très faible
Invalid algorithm. Select correct algorithm and retry (Algorithme non valide. Sélectionner	Algorithme de PNI non valide. Le logiciel du composant de la PNI a essayé de configurer le capteur de manière illégale	Vérifiez l'algorithme. Si le problème persiste, remplacez le module.	Très faible

Message	Cause possible	Action recommandée	Priorité des alarmes
l'algorithme approprié et réessayer). 05050A			
NIBP not functional (PNI inopérante). 050513	Code de lancement de la PNI non valide	Dysfonctionnement interne. Si le problème persiste, remplacez le module.	Très faible
Invalid patient mode. Select correct algorithm and retry (Mode patient non valide. Sélectionner le mode patient approprié et réessayer.) 050514	Mode patient non valide sur la PNI. Le logiciel du composant de la PNI a essayé de configurer le capteur de manière illégale	Vérifiez que le mode patient correct est sélectionné. Si le problème persiste, remplacez le module.	Très faible
NIBP not functional (PNI inopérante). 050515	Configuration du module non valide pour la PNI	Dysfonctionnement interne. Si le problème persiste, remplacez le module.	Très faible
NIBP not functional (PNI inopérante). 050516	Dysfonctionnement du module de PNI	Dysfonctionnement interne. Si le problème persiste, remplacez le module.	Très faible
Ambient temperature out of range. Clear error and retry (Température ambiante hors plage. Effacer l'erreur et réessayer). 050517	La température ambiante est hors plage sur la PNI	Restaurez les plages de température normales sur l'appareil et réessayez.	Très faible
Low battery. Plug into outlet. (Batterie faible. Brancher sur le secteur.) 050518	La barre d'alimentation du module de PNI est trop basse	Branchez l'appareil à l'alimentation secteur CA pour charger la batterie.	Très faible
Battery overcharged. Disconnect from outlet. (Batterie surchargée. La débrancher de l'alimentation secteur.) 050519	La barre d'alimentation du module de PNI est trop haute.	La batterie est en surcharge. Débranchez-la de la source de charge.	Très faible
NIBP not calibrated. Calibrate the module (PNI non étalonnée. Étalonner le module). 050601	La PNI n'a pas réussi à charger le dossier d'étalonnage des processeurs de sécurité depuis EEPROM	Étalonnez le module de PNI. Si le problème persiste, remplacez le module.	Très faible
NIBP not functional (PNI inopérante). 050602	Le processeur de sécurité de la PNI a échoué la somme de contrôle ROM	Dysfonctionnement interne. Si le problème persiste, remplacez le module.	Très faible
NIBP not calibrated. Calibrate the module (PNI non étalonnée. Étalonner le module). 050603	Processeur de sécurité de la PNI non étalonné, signature d'étalonnage manquante	Étalonnez le module de PNI. Si le problème persiste, remplacez le module.	Très faible

Message	Cause possible	Action recommandée	Priorité des alarmes
Cuff pressure limits exceeded. (Limites de pression du brassard dépassées.) 050604	Dysfonctionnement du système de PNI. Surpression	Limitez les mouvements du patient.	Moyenne
Premature auto cycle skipped. (Cycle auto prématuré ignoré.) 050605	Cycle auto de PNI ignoré, exigence SVRP non remplie	La pression du brassard n'est pas inférieure à la pression de retour de sécurité pendant une durée suffisamment longue pour permettre la réalisation d'un cycle.	Très faible
Cuff pressure too high. Clear error and retry. (Pression brassard trop élevée. Effacer l'erreur et réessayer.) 050606	Pression du brassard de PNI supérieure à SVRP pendant trop longtemps	Vérifiez les connexions du brassard. Si le problème persiste, remplacez le module.	Moyenne
NIBP not functional (PNI inopérante). 050607	La PNI ne parvient pas à effacer les alertes de sécurité	Dysfonctionnement interne. Si le problème persiste, remplacez le module.	Très faible
NIBP not functional (PNI inopérante). 050608	Le processeur de sécurité de la PNI a cessé de répondre	Dysfonctionnement interne. Si le problème persiste, remplacez le module.	Très faible
Stat mode requested too soon. Clear to retry. (Mode Répété demandé trop tôt. Effacer pour réessayer.) 050609	Durée du mode répété de PNI excessive. La durée écoulée entre les mesures est inférieure à une minute et les mesures, ajoutées au délai écoulé entre les mesures, requièrent plus de 15 minutes à l'appareil pour effectuer le cycle de moyennage.	Dysfonctionnement interne. Si le problème persiste, remplacez le module.	Très faible
Unable to determine NIBP; check connections and tubing for kinks (Impossible de déterminer la PNI ; vérifier l'absence de pliure sur les connexions et les tubulures). 05060A	Les capteurs de PNI ne correspondent pas	La pression du capteur est supérieure à 5 mmHg et la différence de pression est supérieure à 40 mmHg. Vérifiez que la tubulure du brassard n'est ni pincée ni obstruée. Si le problème persiste, remplacez le module.	Moyenne
NIBP not calibrated. Calibrate the module (PNI non étalonnée. Étalonnez le module). 05060B	Erreur de somme de contrôle EEPROM définie en usine sur la PNI. La configuration interne des unités était corrompue	Étalonnez le module de PNI. Si le problème persiste, remplacez le module.	Très faible
NIBP not functional (PNI inopérante). 05060C	Commande de PNI non prise en charge	Dysfonctionnement interne. Si le problème persiste, remplacez le module.	Très faible
NIBP not functional (PNI inopérante). 05060D	Décompte de données de PNI erroné	Dysfonctionnement interne. Si le problème persiste, remplacez le module.	Très faible

Message	Cause possible	Action recommandée	Priorité des alarmes
NIBP not functional (PNI inopérante). 05060E	Erreur de plage de données de PNI	Dysfonctionnement interne. Si le problème persiste, remplacez le module.	Très faible
NIBP not functional (PNI inopérante). 05060F	Pas d'erreur POST à annuler pour la PNI	Dysfonctionnement interne. Si le problème persiste, remplacez le module.	Très faible
NIBP not functional (PNI inopérante). 050610	La PNI ne parvient pas à annuler cette erreur POST	Dysfonctionnement interne. Si le problème persiste, remplacez le module.	Très faible
NIBP not functional (PNI inopérante). 050611	Commande de PNI sans type de commande	Dysfonctionnement interne. Si le problème persiste, remplacez le module.	Très faible
NIBP not functional (PNI inopérante). 050612	Délai d'attente de communication de PNI écoulé	Dysfonctionnement interne. Si le problème persiste, remplacez le module.	Très faible
NIBP not functional (PNI inopérante). 050613	Titre de réponse de la PNI erroné	Dysfonctionnement interne. Si le problème persiste, remplacez le module.	Très faible
NIBP not functional (PNI inopérante). 050614	Somme de contrôle de réponse de la PNI erronée	Dysfonctionnement interne. Si le problème persiste, remplacez le module.	Très faible
NIBP not functional (PNI inopérante). 050615	Trop grand nombre de données de PNI reçues	Dysfonctionnement interne. Si le problème persiste, remplacez le module.	Très faible
NIBP not functional (PNI inopérante). 050616	Erreur d'effacement de FEPROM de la PNI	Dysfonctionnement interne. Si le problème persiste, remplacez le module.	Très faible
NIBP not functional (PNI inopérante). 050617	Erreur de programmation FEPROM de la PNI	Dysfonctionnement interne. Si le problème persiste, remplacez le module.	Très faible
NIBP not functional (PNI inopérante). 050618	Pression cible de la PNI non valide	Dysfonctionnement interne. Si le problème persiste, remplacez le module.	Très faible
Check cuff inflation settings. (Vérifier les paramètres de gonflage du brassard.)	La valeur cible de gonflage du brassard a été dépassée car la pression maxi. était trop faible	Changez la valeur cible de gonflage du brassard ou la pression maximale afin que la valeur cible de gonflage du brassard soit d'au moins 20 mmHg inférieure à la pression maximale.	Informations
Tube type does not match device configuration. (Le type de tubulure ne correspond pas à la	Passage à la pression brassard par paliers	Optez pour un type de tubulure à double lumière ou remplacez la configuration de l'algorithme par la pression brassard par paliers	Informations

Message	Cause possible	Action recommandée	Priorité des alarmes
configuration de l'appareil.)			
NIBP not fonctional (PNI inopérante). 05FF01	Paramètre WACP non reconnu reçu du capteur	Dysfonctionnement interne. Si le problème persiste, remplacez le module.	Très faible
NIBP not fonctional (PNI inopérante). 05FF02	Expiration du délai d'attente de la réponse du capteur	Dysfonctionnement interne. Si le problème persiste, remplacez le module.	Très faible
NIBP not fonctional (PNI inopérante). 05FF03	Erreur d'annulation de la mise en série du message WACP reçu du capteur	Dysfonctionnement interne. Si le problème persiste, remplacez le module.	Très faible
NIBP not fonctional (PNI inopérante). 05FF04	Échec du message d'envoi de la pile WACP	Dysfonctionnement interne. Si le problème persiste, remplacez le module.	Très faible
NIBP not fonctional (PNI inopérante). 05FF05	Expiration du délai d'attente de message asynchrone du capteur	Dysfonctionnement interne. Si le problème persiste, remplacez le module.	Très faible
NIBP not fonctional (PNI inopérante). 05FF06	Une ou plusieurs valeurs numériques indéterminées lorsque l'état de la mesure indique OK	Vérifiez les connexions. Limitez les mouvements du patient.	Très faible
NIBP not fonctional (PNI inopérante). 05FF07	Code d'état de la mesure du capteur non reconnu	Dysfonctionnement interne. Si le problème persiste, remplacez le module.	Très faible
NIBP not fonctional (PNI inopérante). 05FF08	Échec de la mise sous tension du capteur	Dysfonctionnement interne. Si le problème persiste, remplacez le module.	Très faible
NIBP not fonctional (PNI inopérante). 05FF09	Échec du rendez-vous WACP	Dysfonctionnement interne. Si le problème persiste, remplacez le module.	Très faible
NIBP not fonctional (PNI inopérante). 05FF0A	Erreur de récupération du micrologiciel de l'application au cours de la séquence POST	Dysfonctionnement interne. Si le problème persiste, remplacez le module.	Très faible
NIBP not fonctional (PNI inopérante). 05FF0B	Le fichier de mise à niveau .pim est corrompu	Dysfonctionnement interne. Si le problème persiste, remplacez le module.	Très faible
NIBP not fonctional (PNI inopérante). 05FF0C	Le répertoire du micrologiciel de mise à niveau configuré est inaccessible	Dysfonctionnement interne. Si le problème persiste, remplacez le module.	Très faible
Device configuration issue. (Problème de configuration de l'appareil.) 05FF0D	Le paramètre configuré (PNI ou SpO2) utilisé dans les intervalles est manquant	Utilisez les paramètres configurés pour les intervalles.	Très faible

Message	Cause possible	Action recommandée	Priorité des alarmes
NIBP not functional. (PNI non fonctionnelle.) 05FF0E	Réinitialisation inattendue du capteur de PNI	Effacez l'erreur et réessayez	Très faible
NIBP not functional. (PNI non fonctionnelle.) 05FF0F	Échec de la mise à niveau du micrologiciel du capteur de PNI	Dysfonctionnement interne. Si le problème persiste, remplacez le module.	Très faible
Tube type does not match device configuration. (Le type de tubulure ne correspond pas à la configuration de l'appareil.)	Les paramètres du type de tubulure et le type de la tubulure utilisée ne correspondent pas	Changez les paramètres du type de tubulure afin qu'ils correspondent au type de la tubulure utilisée.	Informations

Messages SpO2

Messages généraux de SpO2

Message	Cause possible	Action recommandée	Priorité des alarmes
Fonction SpO2 inopérante. 044800	Échec de l'auto-test de SpO2 à la mise sous tension	Dysfonctionnement matériel interne dans le module de SpO2. Remplacez le module.	Très faible
Redémarrage de la SpO2 en cours. 044900	Le module de SpO2 redémarre	Erreur informative. Le logiciel hôte tente d'effacer une erreur en redémarrant le module de SpO2. Aucune action requise.	Très faible
Redémarrage de la SpO2 en cours. 044901	Le module de SpO2 a cessé d'envoyer des données	Erreur informative. Le logiciel hôte tente d'effacer une erreur en redémarrant le module de SpO2. Aucune action requise.	Très faible
Redémarrage de la SpO2 en cours. 044902	La SpO2 a reçu un paquet avec CRC erroné en provenance du module	Erreur informative. L'hôte a reçu un paquet avec CRC erroné en provenance du module de SpO2. Le paquet en question est ignoré. Aucune action requise.	Très faible
Redémarrage de la SpO2 en cours. 044903	Échec de l'auto-test de SpO2 à la mise sous tension	Dysfonctionnement matériel interne dans le module de SpO2. Remplacez le module.	Très faible
Redémarrage de la SpO2 en cours. 044904	Expiration du délai de l'auto-test de SpO2 à la mise sous tension	Dysfonctionnement matériel interne dans le module de SpO2. Remplacez le module.	Très faible

Messages Masimo

Message	Cause possible	Action recommandée	Priorité des alarmes
Sensor not connected. Clear to retry. (Capteur non connecté. Effacer pour réessayer.) 040600	Le câble de SpO2 n'est pas connecté	Connectez le câble de SpO2. Si le problème persiste, remplacez le capteur de SpO2. Si le problème persiste, vérifiez la fonctionnalité du module en remplaçant le capteur par le testeur de SpO2 adapté. Si le message est toujours affiché, remplacez le module.	Très faible
Remplacez le câble de SpO2. 040700	La durée de vie du câble de SpO2 est écoulée	Remplacez le câble de SpO2. Si le problème persiste, vérifiez la fonctionnalité du module en remplaçant le capteur par le testeur de SpO2 adapté. Si le message est toujours affiché, remplacez le module.	Très faible
Remplacez le câble de SpO2. 040800	Le câble de SpO2 est incompatible avec le moniteur	Remplacez le câble de SpO2. Si le problème est toujours présent, vérifiez la fonctionnalité du module en remplaçant le capteur par le testeur de SpO2 adapté. Si le message persiste, remplacez le module.	Très faible
Remplacez le câble de SpO2. 040900	Le câble de SpO2 n'est pas reconnu par le moniteur	Remplacez le câble de SpO2. Si le problème est toujours présent, vérifiez la fonctionnalité du module en remplaçant le capteur par le testeur de SpO2 adapté. Si le message persiste, remplacez le module.	Très faible
Remplacez le câble de SpO2. 040a00	Le câble de SpO2 est défectueux	Remplacez le câble de SpO2. Si le problème persiste, vérifiez la fonctionnalité du module en remplaçant le capteur par le testeur de SpO2 adapté. Si le message est toujours affiché, remplacez le module.	Très faible
Sensor not connected. Clear to retry. (Capteur non connecté. Effacer pour réessayer.) 040b00	Le capteur de SpO2 n'est pas connecté au moniteur	Connectez le capteur de SpO2. Si le problème persiste, remplacez le câble de SpO2. Si le problème persiste, vérifiez la fonctionnalité du module en remplaçant le capteur par le testeur de SpO2 adapté. Si le message est toujours affiché, remplacez le module.	Très faible
The sensor has expired. Replace the SpO2 sensor. (Le capteur est arrivé à expiration. Remplacer le capteur de SpO2.) 040c00	Le capteur de SpO2 est arrivé à expiration	Remplacez le capteur de SpO2. Si le problème persiste, remplacez le câble de SpO2. Si le problème persiste, vérifiez la fonctionnalité du module en remplaçant le capteur par le testeur de SpO2 adapté. Si le	Très faible

Message	Cause possible	Action recommandée	Priorité des alarmes
		message est toujours affiché, remplacez le module.	
Incompatible sensor. Replace the SpO2 sensor. (Capteur incompatible. Remplacer le capteur de SpO2.) 040d00	Le capteur de SpO2 n'est pas reconnu par le moniteur	Remplacez le capteur de SpO2. Si le problème persiste, remplacez le câble de SpO2. Si le problème persiste, vérifiez la fonctionnalité du module en remplaçant le capteur par le testeur de SpO2 adapté. Si le message est toujours affiché, remplacez le module.	Très faible
Incompatible sensor. Replace the SpO2 sensor. (Capteur incompatible. Remplacer le capteur de SpO2.) 040e00	Le capteur de SpO2 n'est pas reconnu	Remplacez le capteur de SpO2. Si le problème persiste, remplacez le câble de SpO2. Si le problème persiste, vérifiez la fonctionnalité du module en remplaçant le capteur par le testeur de SpO2 adapté. Si le message est toujours affiché, remplacez le module.	Très faible
Remplacez le capteur de SpO2. 040f00	Le capteur de SpO2 est défectueux	Remplacez le capteur de SpO2. Si le problème persiste, remplacez le câble de SpO2. Si le problème persiste, vérifiez la fonctionnalité du module en remplaçant le capteur par le testeur de SpO2 adapté. Si le message est toujours affiché, remplacez le module.	Très faible
Replace the SpO2 sensor. Replace the SpO2 cable. (Remplacer le capteur de SpO2. Remplacer le câble de SpO2.) 041000	Dysfonctionnement avec le capteur et le câble de SpO2.	Vérifiez la connexion du capteur et du câble. Si le problème persiste, remplacez le capteur de SpO2. Si le problème persiste, remplacez le câble. Si le problème persiste, vérifiez la fonctionnalité du module en remplaçant le capteur par le testeur de SpO2 adapté. Si le message est toujours affiché, remplacez le module.	Très faible
Sensor not connected. Clear to retry. (Capteur non connecté. Effacer pour réessayer.) 041100	Aucun capteur adhésif de SpO2 n'est connecté	Connectez le capteur de SpO2. Si le problème persiste, remplacez le câble de SpO2. Si le problème persiste, vérifiez la fonctionnalité du module en remplaçant le capteur par le testeur de SpO2 adapté. Si le message est toujours affiché, remplacez le module.	Très faible
The sensor has expired. Replace the SpO2 sensor. (Le capteur est arrivé à expiration. Remplacer le capteur de SpO2.) 041200	Le capteur adhésif de SpO2 est arrivé à expiration	Remplacez le capteur de SpO2. Si le problème persiste, remplacez le câble de SpO2. Si le problème persiste, vérifiez la fonctionnalité du module en remplaçant le capteur par le testeur de SpO2 adapté. Si le message est toujours affiché, remplacez le module.	Très faible

Message	Cause possible	Action recommandée	Priorité des alarmes
Incompatible sensor. Replace the SpO2 sensor. (Capteur incompatible. Remplacer le capteur de SpO2.) 041300	Le capteur adhésif de SpO2 est incompatible	Remplacez le capteur de SpO2. Si le problème persiste, remplacez le câble de SpO2. Si le problème persiste, vérifiez la fonctionnalité du module en remplaçant le capteur par le testeur de SpO2 adapté. Si le message est toujours affiché, remplacez le module.	Très faible
Incompatible sensor. Replace the SpO2 sensor. (Capteur incompatible. Remplacer le capteur de SpO2.) 041400	Le capteur adhésif de SpO2 n'est pas reconnu	Remplacez le capteur de SpO2. Si le problème persiste, remplacez le câble de SpO2. Si le problème persiste, vérifiez la fonctionnalité du module en remplaçant le capteur par le testeur de SpO2 adapté. Si le message est toujours affiché, remplacez le module.	Très faible
Remplacez le capteur de SpO2. 041500	Le capteur adhésif de SpO2 est défectueux	Remplacez le capteur de SpO2. Si le problème persiste, remplacez le câble de SpO2. Si le problème persiste, vérifiez la fonctionnalité du module en remplaçant le capteur par le testeur de SpO2 adapté. Si le message est toujours affiché, remplacez le module.	Très faible
Searching for pulse signal. (Recherche du pouls.) 041800	Recherche du pouls pour la SpO2	La recherche du pouls fait partie du fonctionnement normal et ne nécessite aucune action corrective.	Élevée
Low perfusion index. Clear to retry. (Indice de perfusion faible. Effacer pour réessayer.) 041a00	Pouls de SpO2 de qualité marginale ou artefact	Réappliquez le capteur sur un site de surveillance mieux perfusé. Évaluez l'état du patient et, si nécessaire, vérifiez l'état de l'oxygénation par d'autres moyens. Si le problème persiste, remplacez le capteur de SpO2. Si le problème persiste, remplacez le câble. Si le problème persiste, vérifiez la fonctionnalité du module en remplaçant le capteur par le testeur de SpO2 adapté. Si le message est toujours affiché, remplacez le module.	Très faible
Demo Mode active. (Mode Démo actif.) 041b00	Le paramètre de SpO2 est en mode démo	Aucune. ¹	Très faible
Sensor not connected. Clear to retry. (Capteur non connecté. Effacer pour réessayer.) 041c00	Vérifiez la connexion du capteur de SpO2	Vérifiez la connexion du capteur et du câble. Si le problème persiste, remplacez le capteur de SpO2. Si le problème persiste, remplacez le câble. Si le problème persiste, vérifiez la fonctionnalité du module en remplaçant le capteur par le testeur de SpO2 adapté. Si le message est toujours affiché, remplacez le module.	Très faible

Message	Cause possible	Action recommandée	Priorité des alarmes
Redémarrage de la SpO2 en cours. 041e00	Surcharge de la file d'attente brute de SpO2	Dysfonctionnement détecté. Ces dysfonctionnements peuvent avoir deux causes. Tout d'abord, l'alimentation de la carte n'est pas conforme aux spécifications. Dans ce cas, le dysfonctionnement peut être éliminé une fois la cause sous-jacente supprimée. Ensuite, la carte présente un réel dysfonctionnement matériel et aucune récupération n'est possible. Il est recommandé de remplacer le module de SpO2. Si le problème est toujours présent, remplacez la carte principale du moniteur.	Très faible
Redémarrage de la SpO2 en cours. 041f00	Dysfonctionnement du matériel de SpO2	Dysfonctionnement détecté. Ces dysfonctionnements peuvent avoir deux causes. Tout d'abord, l'alimentation de la carte n'est pas conforme aux spécifications. Dans ce cas, le dysfonctionnement peut être éliminé une fois la cause sous-jacente supprimée. Ensuite, la carte présente un réel dysfonctionnement matériel et aucune récupération n'est possible. Il est recommandé de remplacer le module de SpO2. Si le problème est toujours présent, remplacez la carte principale du moniteur.	Très faible
SpO2 parameter exception (Exception paramètre SpO2). 041900	Interférence détectée		
Redémarrage de la SpO2 en cours. 042000	Dysfonctionnement de MCU de SpO2	Dysfonctionnement détecté. Ces dysfonctionnements peuvent avoir deux causes. Tout d'abord, l'alimentation de la carte n'est pas conforme aux spécifications. Dans ce cas, le dysfonctionnement peut être éliminé une fois la cause sous-jacente supprimée. Ensuite, la carte présente un réel dysfonctionnement matériel et aucune récupération n'est possible. Il est recommandé de remplacer le module de SpO2. Si le problème est toujours présent, remplacez la carte principale du moniteur.	Très faible
Redémarrage de la SpO2 en cours. 042100	Dysfonctionnement du contrôle de SpO2	Dysfonctionnement détecté. Ces dysfonctionnements peuvent avoir deux causes. Tout d'abord, l'alimentation de la carte n'est pas conforme aux spécifications. Dans ce cas, le dysfonctionnement peut être éliminé une fois la cause sous-	Très faible

Message	Cause possible	Action recommandée	Priorité des alarmes
		jacente supprimée. Ensuite, la carte présente un réel dysfonctionnement matériel et aucune récupération n'est possible. Il est recommandé de remplacer le module de SpO2. Si le problème est toujours présent, remplacez la carte principale du moniteur.	
Fonction SpO2 inopérante. 042200	Carte de type SpO2 non valide	Dysfonctionnement détecté. Ces dysfonctionnements peuvent avoir deux causes. Tout d'abord, l'alimentation de la carte n'est pas conforme aux spécifications. Dans ce cas, le dysfonctionnement peut être éliminé une fois la cause sous-jacente supprimée. Ensuite, la carte présente un réel dysfonctionnement matériel et aucune récupération n'est possible. Il est recommandé de remplacer le module de SpO2. Si le problème est toujours présent, remplacez la carte principale du moniteur.	Très faible
Redémarrage de la SpO2 en cours. 042300	État de contrôle maître de SpO2 non valide	Dysfonctionnement détecté. Ces dysfonctionnements peuvent avoir deux causes. Tout d'abord, l'alimentation de la carte n'est pas conforme aux spécifications. Dans ce cas, le dysfonctionnement peut être éliminé une fois la cause sous-jacente supprimée. Ensuite, la carte présente un réel dysfonctionnement matériel et aucune récupération n'est possible. Il est recommandé de remplacer le module de SpO2. Si le problème est toujours présent, remplacez la carte principale du moniteur.	Très faible
Redémarrage de la SpO2 en cours. 042400	Échec du transfert SRAM de SpO2	Dysfonctionnement détecté. Ces dysfonctionnements peuvent avoir deux causes. Tout d'abord, l'alimentation de la carte n'est pas conforme aux spécifications. Dans ce cas, le dysfonctionnement peut être éliminé une fois la cause sous-jacente supprimée. Ensuite, la carte présente un réel dysfonctionnement matériel et aucune récupération n'est possible. Il est recommandé de remplacer le module de SpO2. Si le problème est toujours présent, remplacez la carte principale du moniteur.	Très faible
Redémarrage de la SpO2 en cours. 042500	Surcharge de la file d'attente de tâche SRAM de SpO2	Dysfonctionnement détecté. Ces dysfonctionnements peuvent avoir deux causes. Tout d'abord, l'alimentation de la carte n'est pas	Très faible

Message	Cause possible	Action recommandée	Priorité des alarmes
		conforme aux spécifications. Dans ce cas, le dysfonctionnement peut être éliminé une fois la cause sous-jacente supprimée. Ensuite, la carte présente un réel dysfonctionnement matériel et aucune récupération n'est possible. Il est recommandé de remplacer le module de SpO2. Si le problème est toujours présent, remplacez la carte principale du moniteur.	
Redémarrage de la SpO2 en cours. 042600	Dysfonctionnement de la base de données de SpO2	Dysfonctionnement détecté. Ces dysfonctionnements peuvent avoir deux causes. Tout d'abord, l'alimentation de la carte n'est pas conforme aux spécifications. Dans ce cas, le dysfonctionnement peut être éliminé une fois la cause sous-jacente supprimée. Ensuite, la carte présente un réel dysfonctionnement matériel et aucune récupération n'est possible. Il est recommandé de remplacer le module de SpO2. Si le problème est toujours présent, remplacez la carte principale du moniteur.	Très faible
Redémarrage de la SpO2 en cours. 042700	Dispositif de mémoire flash de SpO2 non valide	Dysfonctionnement détecté. Ces dysfonctionnements peuvent avoir deux causes. Tout d'abord, l'alimentation de la carte n'est pas conforme aux spécifications. Dans ce cas, le dysfonctionnement peut être éliminé une fois la cause sous-jacente supprimée. Ensuite, la carte présente un réel dysfonctionnement matériel et aucune récupération n'est possible. Il est recommandé de remplacer le module de SpO2. Si le problème est toujours présent, remplacez la carte principale du moniteur.	Très faible
Redémarrage de la SpO2 en cours. 042800	Problème avec la mise à la terre analogique de SpO2	Dysfonctionnement détecté. Ces dysfonctionnements peuvent avoir deux causes. Tout d'abord, l'alimentation de la carte n'est pas conforme aux spécifications. Dans ce cas, le dysfonctionnement peut être éliminé une fois la cause sous-jacente supprimée. Ensuite, la carte présente un réel dysfonctionnement matériel et aucune récupération n'est possible. Il est recommandé de remplacer le module de SpO2. Si le problème est toujours présent, remplacez la carte principale du moniteur.	Très faible

Message	Cause possible	Action recommandée	Priorité des alarmes
Redémarrage de la SpO2 en cours. 042900	Problème avec la mise à la terre numérique de SpO2	Dysfonctionnement détecté. Ces dysfonctionnements peuvent avoir deux causes. Tout d'abord, l'alimentation de la carte n'est pas conforme aux spécifications. Dans ce cas, le dysfonctionnement peut être éliminé une fois la cause sous-jacente supprimée. Ensuite, la carte présente un réel dysfonctionnement matériel et aucune récupération n'est possible. Il est recommandé de remplacer le module de SpO2. Si le problème est toujours présent, remplacez la carte principale du moniteur.	Très faible
Redémarrage de la SpO2 en cours. 042a00	Problème avec la mise à la terre LED de SpO2	Dysfonctionnement détecté. Ces dysfonctionnements peuvent avoir deux causes. Tout d'abord, l'alimentation de la carte n'est pas conforme aux spécifications. Dans ce cas, le dysfonctionnement peut être éliminé une fois la cause sous-jacente supprimée. Ensuite, la carte présente un réel dysfonctionnement matériel et aucune récupération n'est possible. Il est recommandé de remplacer le module de SpO2. Si le problème est toujours présent, remplacez la carte principale du moniteur.	Très faible
Redémarrage de la SpO2 en cours. 042b00	Problème avec la tension de référence de la SpO2	Dysfonctionnement détecté. Ces dysfonctionnements peuvent avoir deux causes. Tout d'abord, l'alimentation de la carte n'est pas conforme aux spécifications. Dans ce cas, le dysfonctionnement peut être éliminé une fois la cause sous-jacente supprimée. Ensuite, la carte présente un réel dysfonctionnement matériel et aucune récupération n'est possible. Il est recommandé de remplacer le module de SpO2. Si le problème est toujours présent, remplacez la carte principale du moniteur.	Très faible
Redémarrage de la SpO2 en cours. 042c00	Problème avec la tension principale DSP de la SpO2	Dysfonctionnement détecté. Ces dysfonctionnements peuvent avoir deux causes. Tout d'abord, l'alimentation de la carte n'est pas conforme aux spécifications. Dans ce cas, le dysfonctionnement peut être éliminé une fois la cause sous-jacente supprimée. Ensuite, la carte présente un réel dysfonctionnement matériel et aucune récupération n'est possible. Il est recommandé de remplacer le module de SpO2. Si le problème est toujours présent,	Très faible

Message	Cause possible	Action recommandée	Priorité des alarmes
Redémarrage de la SpO2 en cours. 042d00	Problème avec la tension d'entrée filtrée de la SpO2	remplacez la carte principale du moniteur.	
Redémarrage de la SpO2 en cours. 042d00	Problème avec la tension d'entrée filtrée de la SpO2	Dysfonctionnement détecté. Ces dysfonctionnements peuvent avoir deux causes. Tout d'abord, l'alimentation de la carte n'est pas conforme aux spécifications. Dans ce cas, le dysfonctionnement peut être éliminé une fois la cause sous-jacente supprimée. Ensuite, la carte présente un réel dysfonctionnement matériel et aucune récupération n'est possible. Il est recommandé de remplacer le module de SpO2. Si le problème est toujours présent, remplacez la carte principale du moniteur.	Très faible
Redémarrage de la SpO2 en cours. 042e00	Problème avec la tension E/S DSP de la SpO2	Dysfonctionnement détecté. Ces dysfonctionnements peuvent avoir deux causes. Tout d'abord, l'alimentation de la carte n'est pas conforme aux spécifications. Dans ce cas, le dysfonctionnement peut être éliminé une fois la cause sous-jacente supprimée. Ensuite, la carte présente un réel dysfonctionnement matériel et aucune récupération n'est possible. Il est recommandé de remplacer le module de SpO2. Si le problème est toujours présent, remplacez la carte principale du moniteur.	Très faible
Redémarrage de la SpO2 en cours. 042f00	Problème avec la tension positive du détecteur de la SpO2	Dysfonctionnement détecté. Ces dysfonctionnements peuvent avoir deux causes. Tout d'abord, l'alimentation de la carte n'est pas conforme aux spécifications. Dans ce cas, le dysfonctionnement peut être éliminé une fois la cause sous-jacente supprimée. Ensuite, la carte présente un réel dysfonctionnement matériel et aucune récupération n'est possible. Il est recommandé de remplacer le module de SpO2. Si le problème est toujours présent, remplacez la carte principale du moniteur.	Très faible
Redémarrage de la SpO2 en cours. 043000	Problème avec la tension négative du détecteur de la SpO2	Dysfonctionnement détecté. Ces dysfonctionnements peuvent avoir deux causes. Tout d'abord, l'alimentation de la carte n'est pas conforme aux spécifications. Dans ce cas, le dysfonctionnement peut être éliminé une fois la cause sous-jacente supprimée. Ensuite, la carte présente un réel dysfonctionnement matériel et aucune récupération n'est possible. Il est recommandé de remplacer le module de SpO2. Si le problème est toujours présent, remplacez la carte principale du moniteur.	Très faible

Message	Cause possible	Action recommandée	Priorité des alarmes
Redémarrage de la SpO2 en cours. 043100	Problème avec la tension positive de la LED de la SpO2	possible. Il est recommandé de remplacer le module de SpO2. Si le problème est toujours présent, remplacez la carte principale du moniteur.	
Redémarrage de la SpO2 en cours. 043200	Problème avec la tension d'entraînement LED de la SpO2	Dysfonctionnement détecté. Ces dysfonctionnements peuvent avoir deux causes. Tout d'abord, l'alimentation de la carte n'est pas conforme aux spécifications. Dans ce cas, le dysfonctionnement peut être éliminé une fois la cause sous-jacente supprimée. Ensuite, la carte présente un réel dysfonctionnement matériel et aucune récupération n'est possible. Il est recommandé de remplacer le module de SpO2. Si le problème est toujours présent, remplacez la carte principale du moniteur.	Très faible
Redémarrage de la SpO2 en cours. 043300	Problème avec la tension préamp. positive de la SpO2	Dysfonctionnement détecté. Ces dysfonctionnements peuvent avoir deux causes. Tout d'abord, l'alimentation de la carte n'est pas conforme aux spécifications. Dans ce cas, le dysfonctionnement peut être éliminé une fois la cause sous-jacente supprimée. Ensuite, la carte présente un réel dysfonctionnement matériel et aucune récupération n'est possible. Il est recommandé de remplacer le module de SpO2. Si le problème est toujours présent, remplacez la carte principale du moniteur.	Très faible
Redémarrage de la SpO2 en cours. 043400	Problème au niveau de l'ID du capteur de SpO2	Dysfonctionnement détecté. Ces dysfonctionnements peuvent avoir deux causes. Tout d'abord, l'alimentation de la carte n'est pas conforme aux spécifications. Dans ce cas, le dysfonctionnement peut être éliminé une fois la cause sous-jacente supprimée. Ensuite, la carte présente un réel dysfonctionnement matériel et aucune récupération n'est possible. Il est recommandé de remplacer le module de SpO2. Si le problème est toujours présent, remplacez la carte principale du moniteur.	Très faible

Message	Cause possible	Action recommandée	Priorité des alarmes
		jacente supprimée. Ensuite, la carte présente un réel dysfonctionnement matériel et aucune récupération n'est possible. Il est recommandé de remplacer le module de SpO2. Si le problème est toujours présent, remplacez la carte principale du moniteur.	
Redémarrage de la SpO2 en cours. 043500	Problème avec la thermistance de la SpO2	Dysfonctionnement détecté. Ces dysfonctionnements peuvent avoir deux causes. Tout d'abord, l'alimentation de la carte n'est pas conforme aux spécifications. Dans ce cas, le dysfonctionnement peut être éliminé une fois la cause sous-jacente supprimée. Ensuite, la carte présente un réel dysfonctionnement matériel et aucune récupération n'est possible. Il est recommandé de remplacer le module de SpO2. Si le problème est toujours présent, remplacez la carte principale du moniteur.	Très faible
Redémarrage de la SpO2 en cours. 043600	Problème de courant au niveau de la LED de la SpO2	Dysfonctionnement détecté. Ces dysfonctionnements peuvent avoir deux causes. Tout d'abord, l'alimentation de la carte n'est pas conforme aux spécifications. Dans ce cas, le dysfonctionnement peut être éliminé une fois la cause sous-jacente supprimée. Ensuite, la carte présente un réel dysfonctionnement matériel et aucune récupération n'est possible. Il est recommandé de remplacer le module de SpO2. Si le problème est toujours présent, remplacez la carte principale du moniteur.	Très faible
Redémarrage de la SpO2 en cours. 043700	Problème avec le préamp. de SpO2	Dysfonctionnement détecté. Ces dysfonctionnements peuvent avoir deux causes. Tout d'abord, l'alimentation de la carte n'est pas conforme aux spécifications. Dans ce cas, le dysfonctionnement peut être éliminé une fois la cause sous-jacente supprimée. Ensuite, la carte présente un réel dysfonctionnement matériel et aucune récupération n'est possible. Il est recommandé de remplacer le module de SpO2. Si le problème est toujours présent, remplacez la carte principale du moniteur.	Très faible
Redémarrage de la SpO2 en cours. 044200	Le module de SpO2 a reçu un paquet erroné	Dysfonctionnement logiciel interne dans la plate-forme PCBA principale. Mettez à jour le logiciel. Si le	Très faible

Message	Cause possible	Action recommandée	Priorité des alarmes
		problème persiste, remplacez le module.	
SpO2 parameter exception (Exception paramètre SpO2). 044e00	IQ signal faible		
SpO2 parameter exception (Exception paramètre SpO2). 044f00	FP peu fiable		
Redémarrage de la SpO2 en cours. 044300	Le module de SpO2 a reçu une commande non valide	Dysfonctionnement logiciel interne dans la plate-forme PCBA principale. Mettez à jour le logiciel. Si le problème persiste, remplacez le module.	Très faible
Redémarrage de la SpO2 en cours. 044400	Le module de SpO2 a reçu une commande générant davantage de sortie que le débit en bauds ne peut le supporter	Dysfonctionnement logiciel interne dans la plate-forme PCBA principale. Mettez à jour le logiciel. Si le problème persiste, remplacez le module.	Très faible
Redémarrage de la SpO2 en cours. 044500	Le module de SpO2 a reçu une commande requérant une application qui n'est pas présente	Dysfonctionnement logiciel interne dans la plate-forme PCBA principale. Mettez à jour le logiciel. Si le problème persiste, remplacez le module.	Très faible
Redémarrage de la SpO2 en cours. 044600	Le module de SpO2 a reçu une commande alors qu'il est toujours verrouillé	Dysfonctionnement logiciel interne dans la plate-forme PCBA principale. Mettez à jour le logiciel. Si le problème persiste, remplacez le module.	Très faible
SpO2 parameter exception (Exception paramètre SpO2). 045000	PI peu fiable		
<p>¹Le mode démo est déclenché lorsque vous branchez un outil de démo Masimo dans le connecteur du câble patient. Cet outil simule la connexion d'un patient et n'est utilisé que dans un environnement de développement. Étant donné que cet outil simule un patient sans connexion réelle d'un patient, il ne doit JAMAIS être présent dans un environnement clinique.</p>			

Messages Nellcor

Message	Cause possible	Action recommandée	Priorité des alarmes
Sensor not connected. Clear to retry. (Capteur non connecté. Effacer pour réessayer.) 043800	Le capteur de SpO2 n'est pas connecté	Connectez le capteur de SpO2. Si le problème persiste, remplacez le câble de SpO2. Si le problème persiste, vérifiez la fonctionnalité du module en remplaçant le capteur par	Très faible

Message	Cause possible	Action recommandée	Priorité des alarmes
		le testeur de SpO2 adapté. Si le message est toujours affiché, remplacez le module.	
Searching for pulse signal (Recherche du pouls) 043900	Aucune	Aucune. ¹	Élevée
SpO2 interference detected. Clear to retry. (Interférence de SpO2 détectée. Effacer pour réessayer.) 043b00	Le module de SpO2 a détecté des interférences.	Réappliquez le capteur sur le patient. Si le problème persiste, remplacez le capteur de SpO2. Si le problème persiste, remplacez le câble. Si le problème persiste, vérifiez la fonctionnalité du module en remplaçant le capteur par un testeur de SpO2 adapté. Si le message est toujours affiché, remplacez le module.	Très faible
Redémarrage de la SpO2 en cours. 043c00	Erreur matérielle du module de SpO2	Détection d'une erreur matérielle du module. Remplacez le module.	Très faible
Redémarrage de la SpO2 en cours. 043d00	Erreur matérielle du module de SpO2	Détection d'une erreur matérielle du module. Remplacez le module.	Très faible
Redémarrage de la SpO2 en cours. 043e00	Erreur logicielle du module de SpO2	Détection d'une erreur matérielle du module. Remplacez le module.	Très faible
Redémarrage de la SpO2 en cours. 043f00	Le module de SpO2 a reçu un message erroné	Cette erreur indique un bug dans le logiciel de la carte principale. Demandez une réparation.	Très faible
Remplacez le capteur de SpO2. 044000	Le capteur de SpO2 est défectueux	Remplacez le capteur de SpO2. Si le problème est toujours présent, remplacez le capteur de SpO2. Si le problème est toujours présent, remplacez le câble. Si le problème est toujours présent, vérifiez la fonctionnalité du module en remplaçant le capteur par le testeur de SpO2 adapté. Si le message persiste, remplacez le module.	Très faible
Redémarrage de la SpO2 en cours. 044100	Le module de SpO2 a reçu un message erroné	Cette erreur indique un bug dans le logiciel de la carte principale. Demandez une réparation.	Très faible

¹La recherche du pouls fait partie du fonctionnement normal et ne nécessite aucune action corrective.

Messages Nonin

Message	Cause possible	Action recommandée	Priorité des alarmes
Sensor not connected. Clear to retry. (Capteur non connecté. Effacer pour réessayer.) 040100	Le capteur de SpO2 n'est pas connecté	Connectez le capteur de SpO2. Si le problème persiste, remplacez le câble de SpO2. Si le problème persiste, vérifiez la fonctionnalité du module en remplaçant le capteur par le testeur de SpO2 adapté. Si le message est toujours affiché, remplacez le module.	Très faible
Searching for pulse signal. (Recherche du signal du pouls.) 040200	Aucune	Aucune. ¹	Élevée
SpO2 interference detected. Clear to retry. (Interférence de SpO2 détectée. Effacer pour réessayer.) 040400	Interférence de SpO2 détectée.	Réappliquez le capteur sur le patient. Si le problème persiste, remplacez le capteur de SpO2. Si le problème persiste, remplacez le câble. Si le problème persiste, vérifiez la fonctionnalité du module en remplaçant le capteur par un testeur de SpO2 adapté. Si le message est toujours affiché, remplacez le module.	Très faible
Low SpO2 perfusion index. Clear to retry. (Indice de perfusion de SpO2 faible. Effacer pour réessayer.) 040500	Pouls de SpO2 de qualité marginale ou artefact	Réappliquez le capteur sur le patient. Si le problème persiste, remplacez le capteur de SpO2. Si le problème persiste, remplacez le câble. Si le problème persiste, vérifiez la fonctionnalité du module en remplaçant le capteur par un testeur de SpO2 adapté. Si le message est toujours affiché, remplacez le module.	Très faible

¹La recherche du pouls fait partie du fonctionnement normal et ne nécessite aucune action corrective.

Messages relatifs à la température

Messages SureTemp

Message	Cause possible	Action recommandée	Priorité des alarmes
Temperature not functional. (Température inopérante.) 30105	Incohérence entre message WACP et CRC sur le module de température	Dysfonctionnement interne. Si le problème persiste, remplacez le module.	Très faible
Temperature not functional. (Température inopérante.) 30201	Ce message n'est pas pris en charge par le module de température	Dysfonctionnement interne. Si le problème persiste, remplacez le module.	Très faible

Message	Cause possible	Action recommandée	Priorité des alarmes
Temperature not functional. (Température inopérante.) 30202	Ce message n'est pas pris en charge par le module de température	Dysfonctionnement interne. Si le problème persiste, remplacez le module.	Très faible
Temperature not functional. (Température inopérante.) 30203	La mémoire du module de température est saturée.	Dysfonctionnement interne. Si le problème persiste, remplacez le module.	Très faible
Temperature not functional. (Température inopérante.) 30205	Le module de température a reçu un paramètre non valide	Dysfonctionnement interne. Si le problème persiste, remplacez le module.	Très faible
Temperature not functional. (Température inopérante.) 30206	Le paramètre fourni par le module de température se situe hors de la plage autorisée pour le message indiqué.	Dysfonctionnement interne. Si le problème persiste, remplacez le module.	Très faible
Temperature not functional. (Température inopérante.) 30207	Le message du module de température nécessite un objet car il n'en avait pas.	Dysfonctionnement interne. Si le problème persiste, remplacez le module.	Très faible
Temperature not functional. (Température inopérante.) 30208	La mise en série de l'objet du module de température fourni avec le message n'a pas pu être annulée.	Dysfonctionnement interne. Si le problème persiste, remplacez le module.	Très faible
Temperature not functional. (Température inopérante.) 30209	L'objet du module de température n'a pas pu être mis en série.	Dysfonctionnement interne. Si le problème persiste, remplacez le module.	Très faible
Temperature not functional. (Température inopérante.) 3020A	Le message du module de température effectue une demande/action alors que l'état du module empêche la réalisation de la demande/action.	Dysfonctionnement interne. Si le problème persiste, remplacez le module.	Très faible
Temperature not functional. (Température inopérante.) 3020B	L'élément demandé du module de température est actuellement indisponible en raison de l'état du module.	Dysfonctionnement interne. Si le problème persiste, remplacez le module.	Très faible
Temperature not functional. (Température inopérante.) 30503	Les paramètres définis en usine du module de température et les informations d'étalonnage sont corrompus.	Dysfonctionnement interne. Si le problème persiste, remplacez le module.	Très faible
Temperature not functional. (Température inopérante.) 30504	Les paramètres utilisateur du module	Dysfonctionnement interne. Si le problème persiste, remplacez le module.	Très faible

Message	Cause possible	Action recommandée	Priorité des alarmes
	de température sont corrompus.		
Temperature not functional. (Température inopérante.) 30509	L'étalonnage du module de température n'est pas réglé.	Dysfonctionnement interne. Si le problème persiste, remplacez le module.	Très faible
Temperature not functional. (Température inopérante.) 3050C	Le journal des erreurs du module de température est corrompu.	Dysfonctionnement interne. Si le problème persiste, remplacez le module.	Très faible
Temperature not functional. (Température inopérante.) 30516	Un dysfonctionnement matériel a été détecté sur le module de température.	Dysfonctionnement interne. Si le problème persiste, remplacez le module.	Très faible
Temperature not functional. (Température inopérante.) 30518	La barre d'alimentation du module de température est trop basse.	Dysfonctionnement interne. Si le problème persiste, remplacez le module.	Très faible
Temperature not functional. (Température inopérante.) 30519	La barre d'alimentation du module de température est trop haute.	Dysfonctionnement interne. Si le problème persiste, remplacez le module.	Très faible
Temperature not functional. (Température inopérante.) 3051A	Le circuit de tension de référence du module de température a été détecté comme étant instable ou de tension trop faible.	Dysfonctionnement interne. Si le problème persiste, remplacez le module.	Très faible
Ambient temperature out of range. Clear to retry. (Température ambiante hors plage. Effacer pour réessayer.) 30801	La mesure du module de température est inférieure aux valeurs de températures acceptables et au-delà des limites inférieures de température ambiante ou du patient.	Vérifiez que les conditions de température sont supérieures à 10 °C (50 °F). Si les conditions sont valides et que le problème persiste, remplacez la sonde. Si le problème persiste encore, remplacez le module.	Très faible
Ambient temperature out of range. Clear to retry. (Température ambiante hors plage. Effacer pour réessayer.) 30802	La mesure du module de température est supérieure aux valeurs de températures acceptables et au-delà des limites supérieures de température ambiante ou du patient.	Vérifiez que les conditions de température sont inférieures à 40 °C (104 °F). Si les conditions sont valides et que le problème persiste, remplacez la sonde. Si le problème persiste encore, remplacez le module.	Très faible
Temperature not functional. (Température inopérante.) 30803	La résistance d'étalonnage (RCAL) interne du module de température sur la carte est endommagée ou contaminée (impulsion trop longue).	Dysfonctionnement interne. Si le problème persiste, remplacez le module.	Très faible

Message	Cause possible	Action recommandée	Priorité des alarmes
Temperature not functional. (Température inopérante.) 30804	La résistance d'étalonnage (RCAL) interne du module de température sur la carte est endommagée ou contaminée (impulsion trop courte).	Dysfonctionnement interne. Si le problème persiste, remplacez le module.	Très faible
Temperature not functional. (Température inopérante.) 30805	La résistance de validation du circuit interne (PTB) interne du module de température sur la carte est endommagée (valeur dépassée).	Dysfonctionnement interne. Si le problème persiste, remplacez le module.	Très faible
Temperature not functional. (Température inopérante.) 30806	La résistance d'étalonnage (PTB) interne du module de température sur la carte est endommagée (valeur inférieure à la normale).	Dysfonctionnement interne. Si le problème persiste, remplacez le module.	Très faible
Ambient temperature out of range. Clear to retry. (Température ambiante hors plage. Effacer pour réessayer.) 30807	Expiration du délai d'attente de la mesure A/D du module de température.	Vérifiez que les conditions de température sont supérieures à 10 °C (50 °F). Si les conditions sont valides et que le problème persiste, remplacez la sonde. Si le problème persiste encore, remplacez le module.	Très faible
Replace temperature probe. (Remplacer la sonde de température.) 30808	La sonde du module de température n'a pas été caractérisée/étalonnée	Dysfonctionnement de la sonde. Remplacez la sonde. Si le problème persiste, remplacez le module.	Très faible
Insert correct color-coded probe well. (Insérer le puits de sonde de la bonne couleur.) 30809	Le module de température est absent du puits de sonde	Insérez le puits de sonde	Très faible
Temperature not functional. (Température inopérante.) 3080A	Le module de température présente un problème d'enregistrement sur l'EEPROM du moniteur en mode biotech	Dysfonctionnement interne. Si le problème persiste, remplacez le module.	Très faible
Temperature not functional. (Température inopérante.) 3080B	Le mécanisme de détection d'erreur du module de température a détecté une erreur	Dysfonctionnement interne. Si le problème persiste, remplacez le module.	Très faible
Replace temperature probe. (Remplacer la sonde de température.) 3080C	Le mécanisme de détection d'erreur de la sonde du module de température a détecté une erreur	Dysfonctionnement de la sonde. Remplacez la sonde. Si le problème persiste, remplacez le module.	Très faible

Message	Cause possible	Action recommandée	Priorité des alarmes
Temperature not functional. (Température inopérante.) 3080D	Le mécanisme de détection d'erreur du journal du module de température a détecté une erreur	Dysfonctionnement de la sonde. Remplacez la sonde. Si le problème persiste, remplacez le module.	Très faible
Temperature not functional. (Température inopérante.) 3080E	Le mécanisme de détection d'erreur d'étalonnage du module de température a détecté une erreur	Dysfonctionnement de la sonde. Remplacez la sonde. Si le problème persiste, remplacez le module.	Très faible
Connect temperature probe. (Connecter la sonde de température.) 3080F	Le module de température a détecté qu'aucune sonde n'était connectée	Dysfonctionnement de la sonde. Remplacez la sonde. Si le problème persiste, remplacez le module.	Très faible
Replace temperature probe. (Remplacer la sonde de température.) 30810	Le module de température ne peut pas lire correctement l'EEPROM de la sonde ou la sonde a quitté l'usine sans être testée.	Dysfonctionnement de la sonde. Remplacez la sonde. Si le problème persiste, remplacez le module.	Très faible
Temperature not functional. (Température inopérante.) 30811	Le module de température présente un index des événements non valide	Dysfonctionnement interne. Si le problème persiste, remplacez le module.	Très faible
Temperature not functional. (Température inopérante.) 30812	Problème de lecture de l'EEPROM du module de température ou d'enregistrement sur l'EEPROM du moniteur en mode biotech.	Dysfonctionnement interne. Si le problème persiste, remplacez le module.	Très faible
Replace temperature probe. (Remplacer la sonde de température.) Code 30813	Le module de température présente un problème de lecture de l'EEPROM de la sonde.	Dysfonctionnement de la sonde. Remplacez la sonde. Si le problème persiste, remplacez le module.	Très faible
Temperature not functional. (Température inopérante.) 30814	Module de température : ÉCHEC ACQUISITION CONFIG TEMP	Dysfonctionnement interne. Si le problème persiste, remplacez le module.	Très faible
Temperature not functional. (Température inopérante.) 30815	Module de température : ÉCHEC LIBÉRATION CONFIG TEMP	Dysfonctionnement interne. Si le problème persiste, remplacez le module.	Très faible
Temperature not functional. (Température inopérante.) 30816	Module de température : ÉCHEC PTR NON VALIDE CONFIG TEMP	Dysfonctionnement interne. Si le problème persiste, remplacez le module.	Très faible

Message	Cause possible	Action recommandée	Priorité des alarmes
Temperature not functional. (Température inopérante.) 30817	Erreur interne du module de température. EEPROM non initialisé	Dysfonctionnement interne. Si le problème persiste, remplacez le module.	Très faible
Unable to detect new temperature. Retry measurement. (Détection nouvelle température impossible. Réessayer la mesure.) 30818	Le chauffage du module de température indique qu'il est allumé alors qu'il est éteint.	Dysfonctionnement de la sonde. Remplacez la sonde. Si le problème persiste, remplacez le module.	Très faible
Unable to detect new temperature. Retry measurement. (Détection nouvelle température impossible. Réessayer la mesure.) 30819	Le chauffage du module de température indique qu'il est éteint alors qu'il est allumé.	Dysfonctionnement de la sonde. Remplacez la sonde. Si le problème persiste, remplacez le module.	Très faible
Temperature not functional. (Température inopérante.) 3081A	Le module de température HTR_Q est allumé et HTRC est éteint mais présente toujours une tension électrique.	Dysfonctionnement interne. Si le problème persiste, remplacez le module.	Très faible
Temperature not functional. (Température inopérante.) 3081B	Le module de température HTR_Q présente trois états avec HTRC activé et une alimentation du chauffage.	Dysfonctionnement interne. Si le problème persiste, remplacez le module.	Très faible
Temperature not functional. (Température inopérante.) 3081C	Le module de température a activé Q&C et la tension du chauffage n'est pas assez élevée.	Dysfonctionnement interne. Si le problème persiste, remplacez le module.	Très faible
Temperature not functional. (Température inopérante.) 3081D	L'alerte de sécurité du matériel du chauffage du module de température doit avoir été éteinte alors que ce n'est pas le cas.	Dysfonctionnement interne. Si le problème persiste, remplacez le module.	Très faible
Replace temperature probe. (Remplacer la sonde de température.) 3081E	La sonde du module de température est à une température supérieure à 43,3 °C (112 °F).	Dysfonctionnement de la sonde. Remplacez la sonde. Si le problème persiste, remplacez le module.	Très faible
Replace temperature probe. (Remplacer la sonde de température.) 3081F	Le module de température présente une énergie de chauffage excessive	Dysfonctionnement de la sonde. Remplacez la sonde. Si le problème persiste, remplacez le module.	Très faible
Temperature not functional. (Température inopérante.) 30820	Erreur de l'interface hôte du module de température	Dysfonctionnement interne. Si le problème persiste, remplacez le module.	Très faible

Message	Cause possible	Action recommandée	Priorité des alarmes
Ambient temperature out of range. Clear to retry. (Température ambiante hors plage. Effacer pour réessayer.) 30821	Le module de température présente une température ambiante supérieure à 45 °C	Vérifiez que les conditions de température sont inférieures à 40 °C (104 °F). Si les conditions sont valides et que le problème persiste, remplacez la sonde. Si le problème persiste encore, remplacez le module.	Très faible
Ambient temperature out of range. Clear to retry. (Température ambiante hors plage. Effacer pour réessayer.) 30822	La température du module de température est inférieure à la température ambiante	Vérifiez que les conditions de température sont supérieures à 10 °C (50 °F). Si les conditions sont valides et que le problème persiste, remplacez la sonde. Si le problème persiste encore, remplacez le module.	Très faible
Temperature not functional. (Température inopérante.) 30823	Le module de température présente un algorithme SureTemp non valide	Dysfonctionnement interne. Si le problème persiste, remplacez le module.	Très faible
Temperature not functional. (Température inopérante.) 30824	Le module de température présente une tension supérieure aux volts maxi. de la batterie	Dysfonctionnement interne. Si le problème persiste, remplacez le module.	Très faible
Temperature not functional. (Température inopérante.) 30825	Le module de température présente une tension inférieure aux volts mini. de la batterie	Dysfonctionnement interne. Si le problème persiste, remplacez le module.	Très faible
Temperature not functional. (Température inopérante.) 30826	La tension en volts de la batterie du module de température n'est pas définie	Dysfonctionnement interne. Si le problème persiste, remplacez le module.	Très faible
Temperature not functional. (Température inopérante.) 30827	L'algorithme de prédiction du module de température n'est pas réglé	Dysfonctionnement interne. Si le problème persiste, remplacez le module.	Très faible
Temperature not functional. (Température inopérante.) 30828	La température ambiante du module de température n'est pas réglée	Dysfonctionnement interne. Si le problème persiste, remplacez le module.	Très faible
Temperature not functional. (Température inopérante.) 30829	Le module de température présente une sonde non réactive. La thermistance a été retirée de l'embout ou le chauffage est cassé.	Dysfonctionnement de la sonde. Remplacez la sonde. Si le problème persiste, remplacez le module.	Très faible
Temperature not functional. (Température inopérante.) 3082A	Le module de température présente un gain de sonde erroné	Dysfonctionnement de la sonde. Remplacez la sonde. Si le problème persiste, remplacez le module.	Très faible

Message	Cause possible	Action recommandée	Priorité des alarmes
Temperature not functional. (Température inopérante.) 3082B	Le module de température présente une valeur de réponse de sonde erronée	Dysfonctionnement de la sonde. Remplacez la sonde. Si le problème persiste, remplacez le module.	Très faible
Temperature not functional. (Température inopérante.) 03C800	Le module de température est inopérant	Dysfonctionnement interne. Si le problème persiste, remplacez le module.	Très faible
Temperature not functional. (Température inopérante.) 03C900	Impossible d'annuler la mise en série des messages émanant du module de température	Dysfonctionnement interne. Si le problème persiste, remplacez le module.	Très faible
Temperature not functional. (Température inopérante.) 03CA00	Message non pris en charge reçu du module de température	Dysfonctionnement interne. Si le problème persiste, remplacez le module.	Très faible
Temperature not functional. (Température inopérante.) 03CB00	Impossible d'envoyer un message au module de température	Dysfonctionnement interne. Si le problème persiste, remplacez le module.	Très faible
Temperature not functional. (Température inopérante.) 03CC00	Expiration du délai de communication du module de température	Dysfonctionnement interne. Si le problème persiste, remplacez le module.	Très faible
Temperature not functional. (Température inopérante.) 03CD00	Échec de la mise à niveau du module de température	Dysfonctionnement interne. Si le problème persiste, remplacez le module.	Très faible
Temperature not functional. (Température inopérante.) 03CE00	Impossible de lire le fichier PIM	Réessayez la mise à jour de l'appareil.	Très faible
Temperature not functional. (Température inopérante.) 03CE01	Impossible d'accéder au répertoire du fichier de mise à niveau.	Réessayez la mise à jour de l'appareil.	Très faible
Direct mode reading timed out. (Expiration du délai de lecture du mode direct.)	La lecture du mode direct arrive à expiration	La lecture du mode direct arrive à expiration	Informations
Tissue contact lost. (Perte de contact avec les tissus.)	Perte de contact avec les tissus lors de la tentative d'acquisition d'une mesure de température ou la mesure acquise a été obtenue avec un contact limité avec les tissus.	Vérifiez le contact avec les tissus et recommencez la mesure.	Informations
Temperature module reset. (Réinitialisation du module de température.) 03D000	Réinitialisation inattendue du capteur de température.	Aucune	Très faible

Messages du Braun 6000

Message	Cause possible	Action recommandée	Priorité des alarmes
Temperature not functional. (Température inopérante.) 3F0105	Message WACP de non-concordance CRC.	Dysfonctionnement interne. Si le problème persiste, remplacez le module.	Très faible
Temperature not functional. (Température inopérante.) 3F0201	Ce message n'est pas pris en charge par le module.	Dysfonctionnement interne. Si le problème persiste, remplacez le module.	Très faible
Temperature not functional. (Température inopérante.) 3F0202	Ce message n'est pas pris en charge par le module.	Dysfonctionnement interne. Si le problème persiste, remplacez le module.	Très faible
Temperature not functional. (Température inopérante.) 3F0203	La mémoire du module est saturée.	Dysfonctionnement interne. Si le problème persiste, remplacez le module.	Très faible
Temperature not functional. (Température inopérante.) 3F0204	Aucun paramètre fourni pour le message indiqué.	Dysfonctionnement interne. Si le problème persiste, remplacez le module.	Très faible
Temperature not functional. (Température inopérante.) 3F0205	Le paramètre fourni n'est pas valide pour le message indiqué.	Dysfonctionnement interne. Si le problème persiste, remplacez le module.	Très faible
Temperature not functional. (Température inopérante.) 3F0206	Le paramètre fourni se situe hors de la plage autorisée pour le message indiqué.	Dysfonctionnement interne. Si le problème persiste, remplacez le module.	Très faible
Temperature not functional. (Température inopérante.) 3F0207	Le message nécessite un objet car il n'en avait pas.	Dysfonctionnement interne. Si le problème persiste, remplacez le module.	Très faible
Temperature not functional. (Température inopérante.) 3F0208	La mise en série de l'objet fourni avec le message n'a pas pu être annulée.	Dysfonctionnement interne. Si le problème persiste, remplacez le module.	Très faible
Temperature not functional. (Température inopérante.) 3F0209	L'objet n'a pas pu être mis en série.	Dysfonctionnement interne. Si le problème persiste, remplacez le module.	Très faible
Temperature not functional. (Température inopérante.) 3F020A	Le message effectue une demande/action alors que l'état du module empêche la réalisation de la demande/action.	Dysfonctionnement interne. Si le problème persiste, remplacez le module.	Très faible
Temperature not functional. (Température inopérante.) 3F020B	L'élément demandé est actuellement indisponible en raison de l'état du module.	Dysfonctionnement interne. Si le problème persiste, remplacez le module.	Très faible
Temperature not functional. (Température inopérante.) 3F0503	Les paramètres définis en usine et les informations	Dysfonctionnement interne. Si le problème persiste, remplacez le module.	Très faible

Message	Cause possible	Action recommandée	Priorité des alarmes
	d'étalonnage sont corrompus.		
Temperature not functional. (Température inopérante.) 3F0504	Les paramètres utilisateur sont corrompus.	Dysfonctionnement interne. Si le problème persiste, remplacez le module.	Très faible
Temperature not functional. (Température inopérante.) 3F0509	L'étalonnage n'est pas réglé.	Dysfonctionnement interne. Si le problème persiste, remplacez le module.	Très faible
Temperature not functional. (Température inopérante.) 3F050C	Le journal des erreurs est corrompu.	Dysfonctionnement interne. Si le problème persiste, remplacez le module.	Très faible
Temperature not functional. (Température inopérante.) 3F0516	Un dysfonctionnement matériel a été détecté	Dysfonctionnement interne. Si le problème persiste, remplacez le module.	Très faible
Temperature not functional. (Température inopérante.) 3F0518	La barre d'alimentation est trop basse.	Dysfonctionnement interne. Si le problème persiste, remplacez le module.	Très faible
Temperature not functional. (Température inopérante.) 3F0519	La barre d'alimentation est trop haute.	Dysfonctionnement interne. Si le problème persiste, remplacez le module.	Très faible
Temperature not functional. (Température inopérante.) 3F051A	Le circuit de tension de référence a été détecté comme étant instable ou de tension trop faible.	Dysfonctionnement interne. Si le problème persiste, remplacez le module.	Très faible
Temperature not functional. (Température inopérante.) 3F0821	La température ambiante est trop élevée	Vérifiez que les conditions de température sont inférieures à 40 °C (104 °F). Si les conditions sont valides et que le problème persiste, remplacez la sonde. Si le problème persiste encore, remplacez le module.	Très faible
Temperature not functional. (Température inopérante.) 3F0822	La température ambiante est trop basse	Vérifiez que les conditions de température sont supérieures à 10 °C (50 °F). Si les conditions sont valides et que le problème persiste, remplacez la sonde. Si le problème persiste encore, remplacez le module.	Très faible
Temperature not functional. (Température inopérante.) 3F0824	La tension de la batterie est supérieure au maximum.	Dysfonctionnement interne. Si le problème persiste, remplacez le module.	Très faible
Temperature not functional. (Température inopérante.) 3F0833	Le capteur est inopérant	Dysfonctionnement interne. Si le problème persiste, remplacez le module.	Très faible
Temperature not functional. (Température inopérante.) 3F0E04	Batterie faible	Rechargez la batterie. Si le problème persiste, vérifiez la batterie.	Très faible
Unable to detect new temperature. Retry measurement. (Détection nouvelle température impossible. Réessayez la mesure.)	Aucune mesure de température n'était disponible sur le thermomètre au	Si une mesure devait être disponible, réessayez la mesure. Si le problème persiste, remplacez le module.	Informations

Message	Cause possible	Action recommandée	Priorité des alarmes
	moment où il a été enclenché.		
Thermometer might be docked improperly. Check contacts and connections. (Stationnement incorrect du thermomètre. Vérifier contacts et connexions.)	Échec de la communication avec le thermomètre Braun enclenché	Le thermomètre a pu être mal enclenché. Vérifiez les contacts et les connexions. Si le problème persiste, remplacez le module.	Informations
Temperature not functional. (Température inopérante.) 3FFF01	Paramètre WACP non reconnu reçu du capteur	Dysfonctionnement interne. Si le problème persiste, remplacez le module.	Très faible
Temperature not functional. (Température inopérante.) 3FFF02	Expiration du délai d'attente de la réponse du capteur	Dysfonctionnement interne. Si le problème persiste, remplacez le module.	Très faible
Temperature not functional. (Température inopérante.) 3FFF03	Erreur d'annulation de la mise en série du message WACP reçue du capteur	Dysfonctionnement interne. Si le problème persiste, remplacez le module.	Très faible
Temperature not functional. (Température inopérante.) 3FFF04	Échec du message d'envoi de la pile WACP	Dysfonctionnement interne. Si le problème persiste, remplacez le module.	Très faible
Re-dock Braun. (Ré-enclenchez le thermomètre Braun.) 3FFF05	Minuteur anti-vol arrivé à expiration	Ré-enclenchez le thermomètre après avoir pris une mesure.	Très faible

Messages relatifs aux données des patients et du médecin

Message	Cause possible	Action recommandée	Priorité des alarmes
Unable to identify clinician. No provider configured at host. (Impossible d'identifier le médecin. Aucun fournisseur configuré sur l'hôte.)	Échec de l'authentification du médecin	Message d'état informatif ; appuyez sur le bouton OK pour le fermer.	Informations
Unable to identify clinician. Security provider error. (Impossible d'identifier le médecin. Erreur de fournisseur de sécurité.)	Échec de l'authentification du médecin	Message d'état informatif ; appuyez sur le bouton OK pour le fermer.	Informations
Unable to identify clinician. User not found. (Impossible d'identifier le médecin. Utilisateur introuvable.)	Échec de l'authentification du médecin	Message d'état informatif ; appuyez sur le bouton OK pour le fermer.	Informations

Message	Cause possible	Action recommandée	Priorité des alarmes
Unable to identify clinician. (Impossible d'identifier le médecin.) Invalid ID or system password. (ID ou mot de passe système non valide.)	Échec de l'authentification du médecin	Message d'état informatif ; appuyez sur le bouton OK pour le fermer.	Informations
Unable to identify clinician. Account disabled/expired. (Impossible d'identifier le médecin. Compte désactivé/périmé.)	Échec de l'authentification du médecin	Message d'état informatif ; appuyez sur le bouton OK pour le fermer.	Informations
Unable to identify clinician. Password expired/reset required. (Impossible d'identifier le médecin. Mot de passe périmé/réinitialisation requise.)	Échec de l'authentification du médecin	Message d'état informatif ; appuyez sur le bouton OK pour le fermer.	Informations
Unable to identify clinician. Group membership error. (Impossible d'identifier le médecin. Erreur de membre de groupe.)	Échec de l'authentification du médecin	Message d'état informatif ; appuyez sur le bouton OK pour le fermer.	Informations
Unable to identify clinician. (Impossible d'identifier le médecin.) Touch Clear to delete all data. (Appuyer sur Effacer pour éliminer toutes les données.)	Échec de l'authentification du médecin	Message d'état informatif ; appuyez sur le bouton OK pour le fermer.	Informations
Unable to identify patient. (Impossible d'identifier le patient.) Touch Clear to delete all data. (Appuyer sur Effacer pour éliminer toutes les données.)	Échec de l'authentification du patient	Message d'état informatif ; appuyez sur le bouton OK pour le fermer.	Informations
Database schema out of data; recreating. (Schéma de base de données sans données ; recréation en cours.)	La base de données a été effacée en raison d'une mise à jour de schéma	Message d'état informatif ; appuyez sur le bouton OK pour le fermer.	Informations
Database is unreadable during startup; recreating. (Base de données illisible au démarrage ; recréation en cours.)	La base de données était illisible au démarrage	Appuyez sur le bouton OK pour fermer ce message.	Très faible

Message	Cause possible	Action recommandée	Priorité des alarmes
démarrage ; recréation en cours.) 1F0001			
Error accessing PDM database; restarting PDM. (Erreur d'accès à la base de données PDM ; redémarrage de PDM.) 1F0002	La base de données était corrompue alors que l'appareil fonctionnait	Appuyez sur le bouton OK pour fermer ce message.	Très faible
Maximum number of patient records + Oldest record overwritten. (Nombre maxi. de dossiers patient + dossiers les plus anciens écrasés.)	Les données ont été supprimées car elles contenaient plus de 400 dossiers	Message d'état informatif ; appuyez sur le bouton OK pour le fermer.	Informations
No data saved. (Aucune donnée enregistrée.)	L'enregistrement manuel est interdit	Message d'état informatif ; appuyez sur le bouton OK pour le fermer.	Informations
Save successful. (Réussite de l'enregistrement.)	Un dossier manuel a été enregistré	Message d'état informatif ; appuyez sur le bouton OK pour le fermer.	Informations
Patient ID required to save data. (ID du patient obligatoire pour enregistrer les données.)	Un ID du patient est obligatoire pour enregistrer les données	Message d'état informatif ; appuyez sur le bouton OK pour le fermer.	Informations
Patient ID required to start intervals. (ID du patient obligatoire pour lancer les intervalles.)	Un ID du patient est obligatoire pour lancer les intervalles	Message d'état informatif ; appuyez sur le bouton OK pour le fermer.	Informations
Clinician ID required to save data. (ID du médecin obligatoire pour enregistrer les données.)	Un ID du médecin est obligatoire pour enregistrer les données	Message d'état informatif ; appuyez sur le bouton OK pour le fermer.	Informations
Clinician ID required to start intervals. (ID du médecin obligatoire pour lancer les intervalles.)	Un ID du médecin est obligatoire pour lancer les intervalles	Message d'état informatif ; appuyez sur le bouton OK pour le fermer.	Informations
Patient ID match required to save data. (Concordance de l'ID patient obligatoire pour enregistrer les données.)	Une correspondance d'ID du patient est obligatoire pour enregistrer les données	N/A	Informations

Message	Cause possible	Action recommandée	Priorité des alarmes
Patient ID match required to start intervals. (Concordance de l'ID patient obligatoire pour démarrer les intervalles.)	Une correspondance d'ID du patient est obligatoire pour lancer les intervalles	N/A	Informations
Clinician ID match required to save data. (Concordance de l'ID médecin obligatoire pour enregistrer les données.)	Une correspondance d'ID du médecin est obligatoire pour enregistrer les données	N/A	Informations
Clinician ID match required to start intervals. (Concordance de l'ID médecin obligatoire pour démarrer les intervalles.)	Une correspondance d'ID du médecin est obligatoire pour lancer les intervalles	N/A	Informations
Unable to auto save. (Enregistrement auto impossible.)	L'appareil n'est pas parvenu à effectuer un enregistrement auto	Message d'état informatif ; appuyez sur le bouton OK pour le fermer.	Informations
Barcode scan not accepted. (Scan du code à barres refusé.)	Le scan du code à barres n'est pas disponible	Message d'état informatif ; appuyez sur le bouton OK pour le fermer.	Informations
Invalid NIBP interval parameter during interval capture. (Paramètre d'intervalle de PNI non valide pendant la capture de l'intervalle.)	Un paramètre d'intervalle non valide a été détecté.	Message d'état informatif ; appuyez sur le bouton OK pour le fermer.	Informations
Save successful. (Réussite de l'enregistrement.)	L'enregistrement auto est réussi dans le profil de consultation	Message d'état informatif ; appuyez sur le bouton OK pour le fermer.	Informations
Unsent records: (Dossiers non envoyés) N of M (N sur M)	Il y avait des dossiers non envoyés en attente lors de la mise sous tension de l'appareil	Message d'état informatif ; appuyez sur le bouton OK pour le fermer.	Informations
Barcode scanning is not available. Enter patient information manually (Le scan du code à barres n'est pas disponible. Saisir manuellement les informations sur le patient).	Barcode scanning is not available. Enter patient information manually (Le scan du code à barres n'est pas disponible. Saisir manuellement les informations sur le patient).	Message d'état informatif ; appuyez sur le bouton OK pour le fermer.	Informations

Message	Cause possible	Action recommandée	Priorité des alarmes
Invalid SpO2 interval parameter during interval capture. (Paramètre d'intervalle de SpO2 non valide pendant la capture de l'intervalle.)	Un paramètre d'intervalle non valide a été détecté.	Si les intervalles de SpO2 sont activés et que le clip de SpO2 a été retiré, interrompez les intervalles ou joignez de nouveau le clip de SpO2. Message d'état informatif ; appuyez sur le bouton OK pour le fermer.	Informations

Messages relatifs à la radio

Message	Cause possible	Action recommandée	Priorité des alarmes
Radio not functional. (Radio inopérante.) 350001	Échec de l'annulation de la conversion série. Problème de communication logicielle entre l'hôte et la radio	Vérifiez si une mise à jour logicielle est disponible et installez-la. Si le problème est toujours présent, remplacez la radio.	Très faible
Radio not functional. (Radio inopérante.) 350002	Permissions. Erreur logicielle interne sur la radio	Vérifiez si une mise à jour logicielle est disponible et installez-la. Si le problème est toujours présent, remplacez la radio.	Très faible
Radio not functional. (Radio inopérante.) 350003	Système d'exploitation non pris en charge. Erreur logicielle interne sur la radio	Vérifiez si une mise à jour logicielle est disponible et installez-la. Si le problème est toujours présent, remplacez la radio.	Très faible
Radio not functional. (Radio inopérante.) 350004	Inconnue. Erreur logicielle interne sur la radio	Vérifiez si une mise à jour logicielle est disponible et installez-la. Si le problème est toujours présent, remplacez la radio.	Très faible
Radio not functional. (Radio inopérante.) 350006	Authentification non valide. Erreur logicielle interne sur la radio	Vérifiez si une mise à jour logicielle est disponible et installez-la. Si le problème est toujours présent, remplacez la radio.	Très faible
Radio not functional. (Radio inopérante.) 350008	Erreur SDC inconnue. Erreur logicielle interne sur la radio	Vérifiez si une mise à jour logicielle est disponible et installez-la. Si le problème est toujours présent, remplacez la radio.	Très faible
Radio not functional. (Radio inopérante.) 350009	Configuration SDC non valide. Erreur logicielle interne sur la radio	Vérifiez si une mise à jour logicielle est disponible et installez-la. Si le problème est toujours présent, remplacez la radio.	Très faible
Radio not functional. (Radio inopérante.) 35000a	Profil SDC non valide. Erreur logicielle interne sur la radio	Vérifiez si une mise à jour logicielle est disponible et installez-la. Si le problème est toujours présent, remplacez la radio.	Très faible
Invalid radio configuration. Reconfigure and try again. (Configuration radio non valide. Reconfigurer et réessayer.) 35000b	Type SDC WEP non valide. Erreur logicielle interne sur le moniteur. Tentative de configuration de paramètres qui ne s'appliquent pas dans le mode d'authentification actuel sur la radio	Vérifiez la configuration de la radio. Si le problème est toujours présent, rétablissez les paramètres par défaut définis en usine sur la radio. Si le problème persiste, vérifiez si une mise à jour logicielle est disponible et installez-la. Si le problème est toujours présent, remplacez la radio.	Très faible

Message	Cause possible	Action recommandée	Priorité des alarmes
Invalid radio configuration. Reconfigure and try again. (Configuration radio non valide. Reconfigurer et réessayer.) 35000c	Type SDC EAP non valide. Erreur logicielle interne sur le moniteur : tentative de configuration de paramètres qui ne s'appliquent pas dans le mode d'authentification actuel sur la radio	Vérifiez la configuration de la radio. Si le problème est toujours présent, rétablissez les paramètres par défaut définis en usine sur la radio. Si le problème persiste, vérifiez si une mise à jour logicielle est disponible et installez-la. Si le problème est toujours présent, remplacez la radio.	Très faible
Invalid radio configuration. Reconfigure and try again. (Configuration radio non valide. Reconfigurer et réessayer.) 35000d	Paramètre SFC non valide. Laird SDK rejette un paramètre en cours de configuration.	Vérifiez la configuration de la radio. Si le problème est toujours présent, rétablissez les paramètres par défaut définis en usine sur la radio. Si le problème persiste, vérifiez si une mise à jour logicielle est disponible et installez-la. Si le problème est toujours présent, remplacez la radio.	Très faible
Radio not functional. (Radio inopérante.) 35000e	Non reconnu. Erreur de compatibilité des versions si la radio ou le moniteur ajoute de nouvelles fonctionnalités et que la mise à niveau logicielle de la radio échoue après la réussite des mises à jour du moniteur	Vérifiez si une mise à jour logicielle est disponible et installez-la. Si le problème est toujours présent, remplacez la radio.	Très faible
Radio not functional. (Radio inopérante.) 35000f	Absence de fichier statistiques. Erreur logicielle interne sur la radio signalant une erreur du kernel Linux	Vérifiez si une mise à jour logicielle est disponible et installez-la. Si le problème est toujours présent, remplacez la radio.	Très faible
Radio not functional. (Radio inopérante.) 350010	Interface manquante. Erreur logicielle interne sur la radio signalant une erreur du kernel Linux ou échec de l'initialisation de l'interface réseau	Vérifiez si une mise à jour logicielle est disponible et installez-la. Si le problème est toujours présent, remplacez la radio.	Très faible
Radio not functional. (Radio inopérante.) 350011	Interface inconnue. Problème de communication logicielle entre l'hôte et la radio	Vérifiez si une mise à jour logicielle est disponible et installez-la. Si le problème est toujours présent, remplacez la radio.	Très faible
Invalid radio configuration. Reconfigure and try again. (Configuration radio non valide. Reconfigurer et réessayer.) 350012	Longueur de clé WEP non valide. Les clés WEP doivent comporter 10 ou 26 caractères.	Vérifiez la configuration de la radio. Si le problème est toujours présent, rétablissez les paramètres par défaut définis en usine sur la radio. Si le problème persiste, vérifiez si une mise à jour logicielle est disponible et installez-la. Si le problème est toujours présent, remplacez la radio.	Très faible
Invalid radio configuration. Reconfigure and try again. (Configuration radio non valide. Reconfigurer et réessayer.) 350013	Pas en mode EAP. Erreur logicielle interne sur le moniteur : tentative de configuration de paramètres qui ne s'appliquent pas dans le mode d'authentification actuel sur la radio	Vérifiez la configuration de la radio. Si le problème est toujours présent, rétablissez les paramètres par défaut définis en usine sur la radio. Si le problème persiste, vérifiez si une mise à jour logicielle est disponible et installez-la. Si le problème est toujours présent, remplacez la radio.	Très faible

Message	Cause possible	Action recommandée	Priorité des alarmes
Invalid radio configuration. Reconfigure and try again. (Configuration radio non valide. Reconfigurer et réessayer.) 350014	Méthode EAP interne non valide. Erreur logicielle interne sur le moniteur : tentative de configuration de paramètres qui ne s'appliquent pas dans le mode d'authentification actuel sur la radio	Vérifiez la configuration de la radio. Si le problème est toujours présent, rétablissez les paramètres par défaut définis en usine sur la radio. Si le problème persiste, vérifiez si une mise à jour logicielle est disponible et installez-la. Si le problème est toujours présent, remplacez la radio.	Très faible
Radio not functional. (Radio inopérante.) 350015	Mémoire saturée. Erreur logicielle interne sur la radio	Vérifiez si une mise à jour logicielle est disponible et installez-la. Si le problème est toujours présent, remplacez la radio.	Très faible
Radio not functional. (Radio inopérante.) 350016	Niveau de journal non valide. Problème de communication logicielle sur la radio	Vérifiez si une mise à jour logicielle est disponible et installez-la. Si le problème est toujours présent, remplacez la radio.	Très faible
Radio not functional. (Radio inopérante.) 350017	Chemin du certificat trop long. Erreur logicielle interne sur la radio. La radio a une longueur de chemin fixe	Vérifiez si une mise à jour logicielle est disponible et installez-la. Si le problème est toujours présent, remplacez la radio.	Très faible
Invalid radio configuration. Reconfigure and try again. (Configuration radio non valide. Reconfigurer et réessayer.) 350018	Certificat client manquant. La radio a tenté de configurer pour un mode EAP qui requiert un certificat client et aucun certificat n'est installé	Vérifiez la configuration de la radio. Si le problème est toujours présent, rétablissez les paramètres par défaut définis en usine sur la radio. Si le problème persiste, vérifiez si une mise à jour logicielle est disponible et installez-la. Si le problème est toujours présent, remplacez la radio.	Très faible
Invalid radio configuration. Reconfigure and try again. (Configuration radio non valide. Reconfigurer et réessayer.) 350019	Certification CA manquante. La radio a tenté d'activer la validation du serveur et la certification CA est manquante	Vérifiez la configuration de la radio. Si le problème est toujours présent, rétablissez les paramètres par défaut définis en usine sur la radio. Si le problème persiste, vérifiez si une mise à jour logicielle est disponible et installez-la. Si le problème est toujours présent, remplacez la radio.	Très faible
Radio not functional. (Radio inopérante.) 35001e	Échec de la demande MAC. Erreur logicielle interne sur la radio signalant une erreur du kernel Linux ou un échec de l'initialisation de l'interface réseau	Vérifiez si une mise à jour logicielle est disponible et installez-la. Si le problème est toujours présent, remplacez la radio.	Très faible
Radio not functional. (Radio inopérante.) 35001f	Mode d'alimentation non valide. Erreur logicielle interne sur la radio	Vérifiez si une mise à jour logicielle est disponible et installez-la. Si le problème est toujours présent, remplacez la radio.	Très faible
Radio not functional. (Radio inopérante.) 350020	Résultats Post manquants. Erreur logicielle interne sur la radio	Vérifiez si une mise à jour logicielle est disponible et installez-la. Si le problème est toujours présent, remplacez la radio.	Très faible
Radio not functional. (Radio inopérante.) 350021	Format des résultats Post. Erreur logicielle interne sur la radio	Vérifiez si une mise à jour logicielle est disponible et installez-la. Si le problème est toujours présent, remplacez la radio.	Très faible

Message	Cause possible	Action recommandée	Priorité des alarmes
Radio not functional. (Radio inopérante.) 350025	Composant non reconnu. Erreur de compatibilité des versions si la radio ou le moniteur ajoute de nouvelles fonctionnalités et que la mise à niveau logicielle de la radio échoue après la réussite des mises à jour du moniteur	Vérifiez si une mise à jour logicielle est disponible et installez-la. Si le problème est toujours présent, remplacez la radio.	Très faible
Radio not functional. (Radio inopérante.) 350027	Fichier de libération manquant. Erreur logicielle interne sur la radio avec un fichier manquant	Vérifiez si une mise à jour logicielle est disponible et installez-la. Si le problème est toujours présent, remplacez la radio.	Très faible
Radio not functional. (Radio inopérante.) 350028	Non prêt. S'affiche lorsque la verbosité de la connexion est activée	Vérifiez si une mise à jour logicielle est disponible et installez-la. Si le problème est toujours présent, remplacez la radio.	Très faible
Radio not functional. (Radio inopérante.) 350029	Déconnecté. Problème de communication logicielle entre l'hôte et la radio. Connexion du socket hors service	Vérifiez si une mise à jour logicielle est disponible et installez-la. Si le problème est toujours présent, remplacez la radio.	Très faible
Invalid radio configuration. Reconfigure and try again. (Configuration radio non valide. Reconfigurer et réessayer.) 35002a	Paramètre non valide. Problème de communication logicielle sur le moniteur lors de la tentative de configuration de la radio	Vérifiez la configuration de la radio. Si le problème est toujours présent, rétablissez les paramètres par défaut définis en usine sur la radio. Si le problème persiste, vérifiez si une mise à jour logicielle est disponible et installez-la. Si le problème est toujours présent, remplacez la radio.	Très faible
Radio not functional. (Radio inopérante.) 35002b	Expiration. Problème de communication logicielle entre l'hôte et la radio	Vérifiez si une mise à jour logicielle est disponible et installez-la. Si le problème est toujours présent, remplacez la radio.	Très faible
Radio not functional. (Radio inopérante.) 35002c	Erreur de socket. Problème de communication logicielle entre l'hôte et la radio	Vérifiez si une mise à jour logicielle est disponible et installez-la. Si le problème est toujours présent, remplacez la radio.	Très faible
Radio not functional. (Radio inopérante.) 35002e	Impossible d'analyser le bail DHCP. Erreur logicielle interne sur la radio (erreur de lecture et conversion du fichier de bail DHCP)	Vérifiez si une mise à jour logicielle est disponible et installez-la. Si le problème est toujours présent, remplacez la radio.	Très faible
Invalid radio configuration. Reconfigure and try again. (Configuration radio non valide. Reconfigurer et réessayer.) 350032	Mot de passe de certificat non valide. La radio est mal configurée avec un mot de passe ne correspondant pas au certificat.	Vérifiez la configuration de la radio. Si le problème est toujours présent, rétablissez les paramètres par défaut définis en usine sur la radio. Si le problème persiste, vérifiez si une mise à jour logicielle est disponible et installez-la. Si le problème est toujours présent, remplacez la radio.	Très faible
Radio not functional. (Radio inopérante.) 350033	Échec de la conversion série. Erreur logicielle interne sur la radio ou le moniteur	Vérifiez si une mise à jour logicielle est disponible et installez-la. Si le problème est toujours présent, remplacez la radio.	Très faible

Message	Cause possible	Action recommandée	Priorité des alarmes
Radio not functional. (Radio inopérante.) 350034	Fichier PAC manquant. Erreur de configuration de la radio (configurée pour EAP-FAST et PAC manuel mais aucun n'est fourni)	Vérifiez la configuration de la radio. Si le problème est toujours présent, rétablissez les paramètres par défaut définis en usine sur la radio. Si le problème persiste, vérifiez si une mise à jour logicielle est disponible et installez-la. Si le problème est toujours présent, remplacez la radio.	Très faible
Invalid radio configuration. Reconfigure and try again. (Configuration radio non valide. Reconfigurer et réessayer.) 350035	Mot de passe du fichier PAC non valide. Erreur de configuration de la radio (configurée pour EAP-FAST et PAC manuel mais le mot de passe de PAC est incorrect)	Vérifiez la configuration de la radio. Si le problème est toujours présent, rétablissez les paramètres par défaut définis en usine sur la radio. Si le problème persiste, vérifiez si une mise à jour logicielle est disponible et installez-la. Si le problème est toujours présent, remplacez la radio.	Très faible
Radio not functional. (Radio inopérante.) 350036	Format BSSID non valide. Erreur logicielle interne sur la radio (liée à une fonction de lecture AP, peut ne pas survenir avec le logiciel Laird actuel)	Vérifiez si une mise à jour logicielle est disponible et installez-la. Si le problème est toujours présent, remplacez la radio.	Très faible
Radio not functional. (Radio inopérante.) 350037	ID de certificat inconnu. Erreur logicielle interne sur le moniteur : tentative de demande d'un état de certificat pour un certificat inexistant	Vérifiez la configuration de la radio. Si le problème est toujours présent, rétablissez les paramètres par défaut définis en usine sur la radio. Si le problème persiste, vérifiez si une mise à jour logicielle est disponible et installez-la. Si le problème est toujours présent, remplacez la radio.	Très faible
Radio not functional. (Radio inopérante.) 350038	Informations sur le certificat absentes. L'appareil demande un état pour certificat qui n'est pas installé sur la radio.	Vérifiez la configuration de la radio. Si le problème est toujours présent, rétablissez les paramètres par défaut définis en usine sur la radio. Si le problème persiste, vérifiez si une mise à jour logicielle est disponible et installez-la. Si le problème est toujours présent, remplacez la radio.	Très faible
Radio not functional. (Radio inopérante.) 350039	Numéro de séquence non valide. L'appareil demande un fragment d'état pour un certificat inexistant.	Vérifiez la configuration de la radio. Si le problème est toujours présent, rétablissez les paramètres par défaut définis en usine sur la radio. Si le problème persiste, vérifiez si une mise à jour logicielle est disponible et installez-la. Si le problème est toujours présent, remplacez la radio.	Très faible
Invalid radio configuration. Reconfigure and try again. (Configuration radio non valide. Reconfigurer et réessayer.) 35003c	CCKM non autorisé. Tentative d'utilisation du CCKM alors que les modes WPA-Personal ou WPA2-Enterprise ne sont pas sélectionnés	Vérifiez la configuration de la radio. Si le problème est toujours présent, rétablissez les paramètres par défaut définis en usine sur la radio. Si le problème persiste, vérifiez si une mise à jour logicielle est disponible et installez-la. Si le problème est toujours présent, remplacez la radio.	Très faible

Message	Cause possible	Action recommandée	Priorité des alarmes
Radio not functional. (Radio inopérante.) 35003d	Échec de l'envoi. La radio n'a pas réussi à envoyer un message à l'hôte	Vérifiez si une mise à jour logicielle est disponible et installez-la. Si le problème est toujours présent, remplacez la radio.	Très faible
Radio not functional. (Radio inopérante.) 35003e	Impossible d'enregistrer les paramètres de configuration globaux dans le fichier de sauvegarde	Vérifiez si une mise à jour logicielle est disponible et installez-la. Si le problème est toujours présent, remplacez la radio.	Très faible
Radio not functional. (Radio inopérante.) 35003f	Connexion de la configuration. Erreur logicielle interne sur la radio	Vérifiez si une mise à jour logicielle est disponible et installez-la. Si le problème est toujours présent, remplacez la radio.	Très faible
Radio not functional. (Radio inopérante.) 350041	Impossible de configurer DHCP 60 sur la radio	Vérifiez la configuration de la radio. Si le problème est toujours présent, rétablissez les paramètres par défaut définis en usine sur la radio. Si le problème persiste, vérifiez si une mise à jour logicielle est disponible et installez-la. Si le problème est toujours présent, remplacez la radio.	Très faible
Radio not functional. (Radio inopérante.) 350042	Option DHCP corrompue. Le fichier de l'option DHCP n'est pas au format attendu	Vérifiez si une mise à jour logicielle est disponible et installez-la. Si le problème est toujours présent, remplacez la radio.	Très faible
Radio not functional. (Radio inopérante.) 350043	Impossible de supprimer le fichier. Erreur logicielle interne sur la radio (se produit pour le chargement de l'option 60 et les valeurs par défaut définies en usine)	Vérifiez si une mise à jour logicielle est disponible et installez-la. Si le problème est toujours présent, remplacez la radio.	Très faible
Radio not functional. (Radio inopérante.) 350046	Valeur SDC non valide. Problème logiciel sur le moniteur lors de la tentative de configuration de la radio.	Vérifiez si une mise à jour logicielle est disponible et installez-la. Si le problème est toujours présent, remplacez la radio.	Très faible
Unable to establish network communications. Radio out of network range. (Impossible d'établir des communications réseau. Radio hors de portée du réseau.) 350100	Pas d'adresse IP après 30 secondes. Association impossible.	Vérifiez les paramètres ESSID et le mode de la radio.	Très faible
Invalid radio configuration. Reconfigure and try again. (Configuration radio non valide. Reconfigurer et réessayer.) 350200	Pas d'adresse IP après 30 secondes. Authentification impossible.	Vérifiez les paramètres de sécurité de la radio.	Très faible
Radio card DHCP timeout. (Délai d'attente 350200)	Pas d'adresse IP après 30 secondes. Impossible d'obtenir l'adresse DHCP.	Vérifiez les paramètres du serveur DHCP.	Très faible

Message	Cause possible	Action recommandée	Priorité des alarmes
de DHCP de la carte radio dépassé.) 350300			
Lost network communications. Radio out of network range. (Communications réseau perdues. Radio hors de portée du réseau.) 350400	Association avec la radio perdue	Vérifiez que le point d'accès est toujours sous tension et à portée de transmission.	Très faible
Radio not functional. (Radio inopérante.) 350500	Échec POST	Redémarrez l'appareil et réactivez la radio. Si le problème persiste, remplacez la radio.	Très faible
Radio software upgrade failed. (Échec de la mise à niveau du logiciel radio.) 350600	Échec de la mise à niveau du logiciel radio.	Redémarrez le moniteur.	Informations
Certificate load successful. (Chargement du certificat réussi.)	Le certificat du client radio a été correctement chargé depuis l'hôte.	Aucune.	Informations
Certificate load successful. (Échec du chargement du certificat.)	Le certificat du client radio n'a pas été correctement chargé.	Réessayez.	Informations

Messages de connectivité

Message	Cause possible	Action recommandée	Priorité des alarmes
Unable to obtain wired device IP address. (Impossible d'obtenir l'adresse IP de l'appareil câblé.) 210000	Absence de connexion câblée	Vérifiez la fonctionnalité DHCP et la configuration.	Très faible
Network not found; check network cable connection. (Réseau introuvable ; vérifiez la connexion du câble réseau.) 210100	Adresse ethernet DHCP perdue	Vérifiez la connexion câblée à l'appareil puis la fonctionnalité et la configuration DHCP.	Très faible
Unable to communicate with NRS. (Communication impossible avec NRS.) 360000	Communication impossible avec NRS	Vérifiez la fonctionnalité et la configuration IP de NRS.	Très faible
Communication error with host. (Erreur de	Échec du délai de communication avec l'hôte externe	Vérifiez que les services de l'hôte externe sont chargés et démarrés sur le serveur. Si le problème persiste, vérifiez les mises à niveau	Très faible

Message	Cause possible	Action recommandée	Priorité des alarmes
communication avec l'hôte.) 1A0000		logicielles disponibles pour le moniteur ou le système.	
Data rejected. CRC mismatch. (Données rejetées. Incohérence CRC.) 1A0001	La pile WACP a détecté une incohérence CRC dans le message	Vérifiez les données et réessayez. Si le problème persiste, contactez votre administrateur système.	Très faible
Data rejected. Unsupported message. (Données rejetées. Message non pris en charge.) 1A0002	NACK hôte externe - L'hôte est incompatible avec le message/objet.	Vérifiez le moniteur et réessayez. Si le problème persiste, contactez votre administrateur système.	Très faible
Data rejected. (Données rejetées.) Paramètre non valide. 1A0003	Le message comprend un paramètre non valide.	Vérifiez les données et réessayez. Si le problème persiste, contactez votre administrateur système.	Très faible
Data rejected. Deserialize the object. (Données rejetées. Annuler la mise en série de l'objet.) 1A0004	Le moniteur n'est pas parvenu à annuler la mise en série de l'objet.	Vérifiez les données et réessayez. Si le problème persiste, contactez votre administrateur système.	Très faible
Data rejected. Unsupported message. (Données rejetées. Message non pris en charge.) 1A0005	L'hôte se trouve dans un état ne lui permettant pas d'accepter ce message.	Vérifiez les données et réessayez. Si le problème persiste, contactez votre administrateur système.	Très faible
Data rejected. Patient ID required. (Données rejetées. ID patient requis.) 1A0006	Il manque l'ID patient dans le message	Ajoutez l'ID patient au dossier.	Très faible
Data rejected. Clinician ID required. (Données rejetées. ID du médecin requis.) 1A0007	Il manque l'ID du médecin au message	Ajoutez l'ID du médecin au dossier.	Très faible
Data rejected. Time mismatch. (Données rejetées. Incohérence horaire.) 1A0008	L'heure indiquée dans le message n'est pas cohérente	Vérifiez que l'horloge du moniteur et celle du serveur correspondent.	Très faible
Unable to establish network communications. (Impossible d'établir des communications réseau.) 1A0009	Aucune connexion réseau n'est disponible	Connectez l'appareil à un réseau actif afin que l'ID du médecin puisse être importé.	Très faible
No connection for send. (Aucune connexion pour l'envoi.)	Aucune connexion pour l'envoi.	Aucune	Informations

Message	Cause possible	Action recommandée	Priorité des alarmes
Send not successful. (Échec de l'envoi.)	Échec de l'envoi.	Aucune	Informations
Error in record. Try again (Erreur dans dossier. Réessayer)	Connectivité NACK reçue pour NRS/ECS/CS/NCE	NRS/ECS/CS/NCE NACK spécifique au dossier et qui peut être corrigé par un médecin dans le dossier suivant	Informations
Send successful. (Envoi réussi.)	Les données ont été correctement envoyées via USB/BT	Aucune	Informations

Messages système

Message	Cause possible	Action recommandée	Priorité des alarmes
000001	Dysfonctionnement du système	Redémarrez le moniteur	N/A
000002	Dysfonctionnement du système	Redémarrez le moniteur	N/A
000003	Dysfonctionnement du système	Redémarrez le moniteur	N/A
000004	Dysfonctionnement du système	Redémarrez le moniteur	N/A
000005	Dysfonctionnement du système	Redémarrez le moniteur	N/A
000006	Dysfonctionnement du système	Redémarrez le moniteur	N/A
Internal hardware failure. (Dysfonctionnement matériel interne.)	Le système de fichier racine est corrompu ; le redémarrage est impossible	Redémarrez le moniteur. Si le problème persiste, remplacez la plate-forme PCBA principale.	N/A
Internal hardware failure. (Dysfonctionnement matériel interne.) 140100	Échec de l'accès EEPROM. Le démarrage de l'appareil est possible mais les communications câblées sont désactivées	Reprogrammez l'EEPROM. Si le problème persiste, remplacez la plate-forme PCBA principale.	Très faible
Internal hardware failure. (Dysfonctionnement matériel interne.)	Échec du test de la mémoire SPL, le moniteur va émettre un modèle SOS	Redémarrez le moniteur. Si le problème persiste, remplacez la plate-forme PCBA principale.	N/A
Internal hardware failure. (Dysfonctionnement matériel interne.) 1C1000	Les communications PIC du moniteur ne démarrent jamais ou se ferment. La communication ne se rétablira pas au démarrage ou au cours du fonctionnement	Redémarrez le moniteur. Si le problème persiste, remplacez la plate-forme PCBA principale.	N/A
Low battery 30 minutes or less remaining (Batterie faible :	L'autonomie de la batterie est faible	Branchez le bloc d'alimentation au secteur CA pour charger le moniteur.	Très faible

Message	Cause possible	Action recommandée	Priorité des alarmes
autonomie limitée à plus ou moins 30 minutes). 1C1005			
Low battery 5 minutes or less remaining (Batterie faible : autonomie limitée à plus ou moins 5 minutes). 1C1006	L'autonomie de la batterie est très faible	Branchez le bloc d'alimentation au secteur CA pour charger le moniteur.	Élevée
Battery is critically low; plug into outlet. (Batterie extrêmement faible ; brancher sur le secteur.) Device is shutting down. (L'appareil est en train de s'éteindre.) 1C1007	L'autonomie de la batterie est extrêmement faible	Branchez le bloc d'alimentation au secteur CA pour charger le moniteur.	Élevée
Update unsuccessful. (Échec de la mise à jour.) Reboot and retry. (Redémarrer et réessayer.) 1C1008	Échec de la mise à jour du logiciel	Redémarrez le moniteur. Si le problème est toujours présent, remplacez la plate-forme PCBA principale.	Très faible
Host battery not charging (La batterie hôte n'est pas en charge). 1C100A	La batterie hôte n'est pas en charge.	Redémarrez le moniteur. Si le problème est toujours présent, vérifiez les connexions des câbles. Si le problème est toujours présent, effectuez des vérifications fonctionnelles pour l'hôte. Si le problème est toujours présent, changez la batterie. Si le problème persiste, remplacez la plate-forme PCBA principale.	Très faible
Factory default settings now active. (Paramètres par défaut définis en usine désormais actifs.) 3A0001	Les paramètres de configuration définis en usine sont actifs	Le moniteur a été configuré avec les paramètres par défaut définis en usine, tout paramètre utilisateur a été réinitialisé.	Très faible
Unable to read configuration from USB. (Impossible de lire la configuration sur le périphérique USB.) 3A0002	Impossible de charger le fichier depuis le périphérique USB externe de mémoire.	Réessayez la connexion USB. Si le problème est toujours présent, vérifiez que le format du périphérique USB est approprié. Si le problème est toujours présent, remplacez le périphérique USB. Si le problème persiste, remplacez la plate-forme PCBA principale.	Très faible
Internal hardware failure. (Dysfonctionnement matériel interne.) Device will shut down. (L'appareil va s'éteindre.) 1C100D	Problème d'alimentation secteur. Le PMIC est trop chaud	Vérifiez la température ambiante de fonctionnement. Laissez le moniteur refroidir avant de le réutiliser. Si le problème est toujours présent, vérifiez les connexions des câbles. Si le problème est toujours présent, effectuez des vérifications fonctionnelles pour l'hôte. Si le problème est toujours présent, changez la batterie. Si	Très faible

Message	Cause possible	Action recommandée	Priorité des alarmes
		le problème est toujours présent, remplacez la plate-forme PCBA principale.	
Input voltage too low. (Tension d'entrée trop faible.) Device will shut down. (L'appareil va s'éteindre.) 1C100C	Problème d'alimentation secteur. La tension d'entrée du PMIC est trop faible	Vérifiez la température ambiante de fonctionnement. Laissez le moniteur refroidir avant de le réutiliser. Si le problème est toujours présent, vérifiez les connexions des câbles. Si le problème est toujours présent, effectuez des vérifications fonctionnelles pour l'hôte. Si le problème est toujours présent, changez la batterie. Si le problème est toujours présent, remplacez la plate-forme PCBA principale.	Très faible
Unexpected restart occurred (Redémarrage inattendu). 1C1012	Le moniteur a redémarré de façon inattendue	Poursuivez le fonctionnement normal	Élevée
Audio system not functional (Système audio inopérant) 1D0100	Le haut-parleur ou le codec audio est défectueux	Remplacez le haut-parleur. Si le problème est toujours présent, remplacez la plate-forme PCBA principale.	Très faible
CSM battery is not installed (La batterie de l'CSM n'est pas installée). 1C100E	Aucune batterie n'est insérée dans le moniteur	Vérifiez la présence d'une batterie dans le moniteur et insérez-en une s'il n'y en a pas. Si le problème est toujours présent, effectuez des vérifications fonctionnelles sur le moniteur. Si le problème persiste, remplacez la plate-forme PCBA principale.	Très faible
Device shutdown is not available at this time. (Arrêt de l'appareil indisponible actuellement.)	Échec de l'arrêt du système	Le moniteur ne peut pas être mis hors tension immédiatement. Débranchez l'alimentation secteur CA et retirez la batterie.	Informations
No valid files found (Aucun fichier valide trouvé)	Aucun fichier valide n'a été trouvé sur la clé USB flash	Ré-insérez la clé USB flash contenant des fichiers valides.	Informations
Firmware update successful. (Réussite de la mise à jour du micrologiciel.)	Le logiciel s'est correctement mis à jour	Message d'état informatif ; appuyez sur le bouton OK pour le fermer.	Informations
Audio alarms are off. (Alarmes sonores désactivées.)	L'alarme sonore du moniteur est désactivée	Message d'état informatif ; appuyez sur le bouton OK pour le fermer.	Informations
Advanced settings unavailable. (Paramètres avancés indisponibles.)	Les paramètres avancés sont indisponibles car le moniteur n'est pas inactif	Vérifiez qu'aucun capteur n'est connecté au moniteur, qu'aucune alarme n'est active et qu'il n'y a pas de données non enregistrées dans le profil Spot (Ponctuel) ou Intervals (Intervalles).	Informations
USB accessory disconnected.	Le périphérique USB a été déconnecté du moniteur	Message d'état informatif ; appuyez sur le bouton OK pour le fermer	Informations

Message	Cause possible	Action recommandée	Priorité des alarmes
(Accessoire USB déconnecté.)			
Advanced settings (Paramètres avancés)	Le code des paramètres avancés a été correctement entré	Message d'état informatif ; quittez les paramètres avancés pour le fermer.	Informations
Save not successful (Échec de l'enregistrement).	La configuration ou les journaux du périphérique n'ont pas été enregistrés sur le périphérique USB	Message d'état informatif ; appuyez sur le bouton OK pour le fermer	Informations
Save successful. (Réussite de l'enregistrement.)	La configuration ou les journaux du périphérique ont été enregistrés sur le périphérique USB	Message d'état informatif ; appuyez sur le bouton OK pour le fermer	Informations
Software upgrade is downloading. (Téléchargement en cours de la mise à niveau logicielle.) Do not shutdown. (Ne pas arrêter.)	Ne peut éteindre l'appareil en cours d'installation du logiciel	N/A	Informations
Factory reset successful. (Réussite de la réinitialisation des paramètres d'usine.)	Les paramètres d'usine ont été rétablis sur le moniteur	Message d'état informatif ; appuyez sur le bouton OK pour le fermer	Informations
Factory reset failed. (Échec du rétablissement des paramètres d'usine.) Custom configuration file not deleted. (Fichier de configuration personnalisée non supprimé.)	Le rétablissement des paramètres d'usine sur le moniteur a échoué.	Message d'état informatif ; quittez les paramètres avancés pour le fermer.	Informations
Configuration upload successful. (Réussite du chargement de la configuration.)	La configuration du périphérique a été correctement chargée	Message d'état informatif ; appuyez sur le bouton OK pour le fermer	Informations
Unable to load configuration. (Impossible de charger la configuration.)	La configuration du périphérique s'est mal chargée	N/A	Informations

Messages de mise à jour du logiciel

Message	Cause possible	Action recommandée	Priorité des alarmes
Software Update: (Mise à jour du logiciel) Manifest transfer timed out. Verify connection and retry. (Délai d'attente dépassé pour le transfert du manifeste. Vérifier la connexion et réessayer.)	Le délai d'attente du transfert du fichier du manifeste est dépassé ou la connexion a été perdue pendant le téléchargement	Vérifiez la connexion et réessayez.	Informations
Software Update: (Mise à jour du logiciel) Package file transfer timed out. Verify connection and retry. (Délai d'attente dépassé pour le transfert du fichier du progiciel. Vérifier la connexion et réessayer.)	Le délai d'attente du transfert du fichier du progiciel est dépassé ou la connexion a été perdue pendant le téléchargement	Vérifiez la connexion et réessayez.	Informations
Software Update: (Mise à jour du logiciel) Invalid token file. (Fichier de jeton non valide.)	Le fichier jeton n'était pas valide	Vérifiez et mettez à jour le fichier jeton.	Informations
Software Update: (Mise à jour du logiciel) Unable to find manifest file on server. (Fichier de manifeste introuvable sur le serveur.)	Le fichier de manifeste est introuvable sur le serveur	Vérifiez la présence du fichier de manifeste sur le serveur.	Informations
Software Update: (Mise à jour du logiciel) Unable to verify manifest file signature. (Impossible de vérifier la signature du fichier de manifeste.)	La signature du fichier de manifeste n'a pas pu être vérifiée.	Régénérez le progiciel et réessayez.	Informations
Software Update: (Mise à jour du logiciel) Package file corrupted. Regenerate package and retry. (Fichier du progiciel corrompu. Régénérer le progiciel et réessayer.)	Le fichier du progiciel est corrompu, il ne comporte pas le hash SHA256 attendu	Régénérez le progiciel et réessayez.	Informations
Software Update: (Mise à jour du logiciel) Unable to find package file. (Impossible de	Fichier du progiciel introuvable	Vérifiez la présence du fichier du progiciel sur le serveur.	Informations

Message	Cause possible	Action recommandée	Priorité des alarmes
trouver le fichier du progiciel.)			
Software Update: (Mise à jour du logiciel) Installation failed. Reboot and retry. (Échec de l'installation. Redémarrer et réessayer.)	Au moins un des sous-systèmes n'est pas parvenu à s'installer	Redémarrez le moniteur.	Informations
Software Update: (Mise à jour du logiciel) Upgrade unsuccessful. Insufficient disk space. (Échec de la mise à niveau. Espace disque insuffisant.)	La partition est saturée	Libérez l'espace nécessaire pour effectuer la mise à niveau.	Informations
Software Update: (Mise à jour du logiciel) Update unsuccessful. Incompatible firmware. (Échec de la mise à jour. Micrologiciel incompatible.)	La version actuelle du micrologiciel est inférieure à celle requise par le fichier de jeton	Essayez de la mettre à jour à un progiciel plus récent.	Informations
Software Update: (Mise à jour du logiciel) SWUP internal error (Erreur interne SWUP)	La PNI SWUP n'est pas fonctionnelle	Message d'état informatif ; appuyez sur le bouton OK pour le fermer.	Informations
Software Update: (Mise à jour du logiciel) Manager internal error (Erreur interne du gestionnaire)	Le gestionnaire de mise à jour du logiciel n'est pas fonctionnel	Message d'état informatif ; appuyez sur le bouton OK pour le fermer.	Informations
Radio software upgrade failed. (Échec de la mise à niveau du logiciel radio.) 350600	Le logiciel de la radio n'a pas été mis à niveau.	Vérifiez si une mise à jour logicielle est disponible et installez-la. Si le message est toujours présent, changez la radio.	Très faible

Messages *Bluetooth*[®]

Message	Cause possible	Action recommandée	Priorité des alarmes
<i>Bluetooth</i> not functional. (Bluetooth non opérationnel.) 370001	Le moniteur a détecté qu'un appareil <i>Bluetooth</i> ne fonctionne pas	Redémarrez le moniteur. Si le problème persiste, remplacez le dispositif radio <i>Bluetooth</i> . Si le problème persiste, remplacez la plate-forme PCBA principale.	Très faible

Message	Cause possible	Action recommandée	Priorité des alarmes
<i>Bluetooth</i> not functional. (Bluetooth non opérationnel.) 370002	Le moniteur ne parvient pas à détecter de module <i>Bluetooth</i>	Remplacez le dispositif radio <i>Bluetooth</i> . Si le problème persiste, remplacez la plate-forme PCBA principale.	Très faible
<i>Bluetooth</i> device connection successful (Connexion de l'appareil Bluetooth réussie)	L'appareil <i>Bluetooth</i> est connecté	Aucune.	Informations
<i>Bluetooth</i> device disconnected (Appareil Bluetooth déconnecté)	La connexion <i>Bluetooth</i> a cessé	Aucune.	Informations

Messages APM

Message	Cause possible	Action recommandée	Priorité des alarmes
APM not functional. (APM non fonctionnel.) 1C1001	La connexion de l'APM est détectée mais il n'y a aucune communication via le port série de l'APM	Redémarrez le moniteur et l'APM. Si le problème est toujours présent, vérifiez les connexions des câbles du moniteur à l'APM. Si le problème est toujours présent, remplacez l'APM. Si le message persiste, remplacez la plate-forme PCBA principale sur le moniteur.	Très faible
APM not functional. (APM non fonctionnel.) 1C100B	La batterie de l'APM est installée mais ne communique pas avec le moniteur	Effectuez des vérifications diagnostiques sur le moniteur. Si le problème est toujours présent, changez l'APM. Si le problème est toujours présent, remplacez l'APM. Si le message persiste, remplacez la plate-forme PCBA principale sur le moniteur.	Très faible
APM battery is absent or faulty (La batterie de l'APM est absente ou défectueuse). 1C100F	La batterie de l'APM n'est pas installée	Vérifiez la présence d'une batterie installée dans l'APM. S'il n'y en a pas, installez-en une. Si le problème est toujours présent, effectuez des vérifications fonctionnelles sur le moniteur. Si le problème est toujours présent, remplacez l'APM. Si le message persiste, remplacez la plate-forme PCBA principale sur le moniteur.	Très faible
The APM is disconnected. (L'APM est déconnecté.) 1C1002	L'APM est débranché du moniteur alors que le moniteur est sous tension	Redémarrez le moniteur et l'APM. Si le problème est toujours présent, vérifiez les connexions des câbles du moniteur à l'APM. Si le problème est toujours présent, remplacez l'APM. Si le message persiste, remplacez la plate-forme PCBA principale sur le moniteur.	Très faible
USB cable is disconnected. (Le câble USB est déconnecté.) 1C1003	Le concentrateur USB de l'APM est débranché du moniteur alors que le moniteur est sous tension	Redémarrez le moniteur et l'APM. Si le problème est toujours présent, vérifiez les connexions des câbles du moniteur à l'APM. Si le problème est toujours présent, remplacez l'APM. Si le message persiste,	Très faible

Message	Cause possible	Action recommandée	Priorité des alarmes
		remplacez la plate-forme PCBA principale sur le moniteur.	
APM is plugged in. (APM branché.)	L'APM a été branché alors que le moniteur est sous tension.	Redémarrez le moniteur et l'APM. Si le problème est toujours présent, vérifiez les connexions des câbles du moniteur à l'APM. Si le problème est toujours présent, remplacez l'APM. Si le message persiste, remplacez la plate-forme PCBA principale sur le moniteur.	Informations
APM not functional. (APM non fonctionnel.) 1C1010	Le concentrateur USB de l'APM est branché alors que le câble de communication du moniteur est déconnecté	Redémarrez le moniteur et l'APM. Si le problème est toujours présent, vérifiez les connexions des câbles du moniteur à l'APM. Si le problème est toujours présent, remplacez l'APM. Si le message persiste, remplacez la plate-forme PCBA principale sur le moniteur.	Très faible
APM not functional. (APM non fonctionnel.) 1C1004	Le système PIC de l'APM ne parvient pas à communiquer avec l'accéléromètre	Redémarrez le moniteur et l'APM. Si le problème est toujours présent, vérifiez les connexions des câbles du moniteur à l'APM. Si le problème est toujours présent, remplacez l'APM. Si le message persiste, remplacez la plate-forme PCBA principale sur le moniteur.	Très faible
APM not functional. (APM non fonctionnel.) 1C1009	Le logiciel du système PIC de l'APM est mis à jour et les nouvelles tentatives ont échoué	Redémarrez le moniteur et l'APM. Si le problème est toujours présent, vérifiez les connexions des câbles du moniteur à l'APM. Si le problème est toujours présent, relancez la mise à jour du logiciel. Si le problème est toujours présent, remplacez l'APM. Si le message persiste, remplacez la plate-forme PCBA principale sur le moniteur.	Très faible
APM not functional. (APM non fonctionnel.) 1C100B	La batterie de l'APM n'est pas en cours de recharge	Redémarrez le moniteur et l'APM. Si le problème est toujours présent, vérifiez les connexions des câbles du moniteur à l'APM. Si le problème est toujours présent, remplacez l'APM. Si le message persiste, remplacez la plate-forme PCBA principale sur le moniteur.	Très faible
APM not functional. (APM non fonctionnel.)	Le câble USB de l'APM a été branché après le démarrage du moniteur	Redémarrez le moniteur et l'APM. Si le problème est toujours présent, vérifiez les connexions des câbles du moniteur à l'APM. Si le problème est toujours présent, relancez la mise à jour du logiciel. Si le problème est toujours présent, remplacez l'APM. Si le message persiste, remplacez la plate-forme PCBA principale sur le moniteur.	Informations
Device is operating in battery mode. (Appareil fonctionnant en mode batterie.)	Le cordon d'alimentation CA a été débranché.	Message d'état informatif ; appuyez sur le bouton OK pour le fermer.	Informations

Message	Cause possible	Action recommandée	Priorité des alarmes
Sleep mode is unavailable. Intervals monitoring is in progress. (Mode Veille indisponible. Surveillance par intervalles en cours.)	Le mode Veille n'est pas autorisé lorsque des intervalles sont en cours	Interrompez tout intervalle actif.	Informations
Sleep mode is unavailable. An alarm is active. (Mode Veille indisponible. Une alarme est active.)	Le mode Veille n'est pas autorisé lorsque des alarmes sont actives	Neutralisez toutes les alarmes actives.	Informations
Display lock is unavailable. Missing patient context. (Verrouillage de l'affichage indisponible. Contexte du patient manquant.)	Le verrouillage n'est pas autorisé sans informations patient actives	Entrez les informations sur le patient	Informations
Power cable is disconnected. (Câble d'alimentation déconnecté.) 1C1011	Le câble de communication de l'APM est branché alors que le câble USB de l'APM est déconnecté	Redémarrez le moniteur et l'APM. Si le problème est toujours présent, vérifiez les connexions des câbles du moniteur à l'APM. Si le problème est toujours présent, relancez la mise à jour du logiciel. Si le problème est toujours présent, remplacez l'APM. Si le message persiste, remplacez la plate-forme PCBA principale sur le moniteur.	Très faible

Spécifications

Spécifications physiques

Classifications en matière de protection, configurations de tous les moniteurs

Caractéristiques	Spécifications
Caractéristiques électriques nominales	100 – 240 VCA, 50 – 60 Hz, 0,8X – 1,5 A
Cycle de service	Utilisation continue
Type de protection contre les décharges électriques	Classe I et alimentation interne
Niveau de protection contre les décharges électriques pour les pièces posées sur les patients	Type BF protégé contre les décharges de défibrillation Norme CEI/EN 60601-1, 2ème et 3ème éditions
Délai de reprise après décharge du défibrillateur	Inférieur ou égal à 15 secondes
Anesthésiques inflammables	 AVERTISSEMENT Ne convient pas pour une utilisation avec des anesthésiques inflammables.
Niveau de protection du boîtier contre l'infiltration dangereuse de liquides	IPX1 Protection contre la chute verticale de gouttes d'eau
Hauteur	Châssis standard : 16,1 cm Châssis étendu : 16,6 cm avec Braun Châssis étendu : 16,6 cm avec SureTemp
Largeur	Châssis standard : 23,4 cm Châssis étendu : 29,8 cm avec Braun Châssis étendu : 29,8 cm avec SureTemp
Profondeur	Châssis standard : 5,8 cm Châssis étendu : 11,0 cm avec Braun Châssis étendu : 10,6 cm avec SureTemp
Poids (batterie incluse)	Châssis standard : 1,3 kg Châssis étendu : 1,7 kg avec Braun

Classifications en matière de protection, configurations de tous les moniteurs

Châssis étendu : 1,6 kg avec SureTemp

Résolution de l'affichage

Dimensions externes 164,9 mm [H] x 103,8 mm [L] x 3,40 mm [P]

Zone active 154,08 mm [L] x 85,92 mm [H]

Résolution 800 x 480 pixels

Disposition des pixels RVB (rouge, vert, bleu)

Taille des pixels 63,2 µm (L) x 179 µm (H)

Luminance 530 cd/m²

Volume du haut-parleur

Pression minimale du son en sortie 60 dB à 1,0 m

Tonalités des alarmes et impulsions Selon la norme IEC 60601-1-8Fréquence de pouls (f_0) 150 – 1 000 Hz

Nombre de composants harmoniques dans la plage de 300 à 4 000 Hz minimum de 4

Durée d'impulsion effective (t_d)
Priorité élevée : 75 – 200 ms
Priorité moyenne et faible : 125 – 250 msTemps de montée (t_r) 10 – 20 % de t_d Temps de descente ¹(t_f) $t_f \leq t_s - t_r$

Remarque La plage de niveau de pression sonore relative des composants harmoniques doit être comprise entre un minimum d'au moins 53 dBa et un maximum d'au moins 80 dBa à la fréquence de pouls.

¹Empêche le chevauchement des impulsions

Spécifications de la batterie

Spécifications de la batterie 2 cellules¹

Durée de fonctionnement en continu (Nellcor) 5,22

6 patients/heure - 41 cycles patient (Nellcor) 6,83

8 patients/heure - 54 cycles patient (Nellcor) 6,78

8 patients/heure - 55 cycles patient (Nonin) 6,90

Spécifications de la batterie 2 cellules ¹	Heures d'utilisation
---	----------------------

En soins intensifs, cycles continus de 10 minutes - 49 cycles patient - PA, temp., SpO ₂ , sans radio, sans lecteur (Nellcor)	8.22
--	------

En soins intensifs, cycles continus de 10 minutes - 50 cycles patient - PA, temp., SpO ₂ , sans radio, sans lecteur (Nonin)	8.37
--	------

En soins intensifs, cycles continus de 10 minutes - 49 cycles patient - PA, temp., SpO ₂ , sans radio, sans lecteur (Masimo)	8.29
---	------

En soins intensifs, cycles continus de 10 minutes - 41 cycles patient - PA, temp., SpO ₂ , radio, lecteur (Nellcor)	6.84
--	------

En soins intensifs, cycles continus de 10 minutes - 41 cycles patient - PA, temp., SpO ₂ , radio, lecteur (Nonin)	6.96
--	------

En soins intensifs, cycles continus de 10 minutes - 41 cycles patient - PA, temp., SpO ₂ , radio, lecteur (Masimo)	6.90
---	------

¹ Nellcor est le système par défaut pour ces exemples.

Spécifications du système d'appel infirmier

Spécifications de la connexion du système d'appel infirmier

Appel infirmier	25 VCA ou 60 VCC maximum à 1 A maximum
-----------------	--

Spécifications de la PNI

Spécifications PNI

Plage de pression du brassard	Est conforme aux normes CEI/ISO 80601-2-30 ou les dépasse en matière de plage de pression de brassard
-------------------------------	---

Plage systolique	Adulte : 30 à 260 mmHg (StepBP, SureBP)
	Enfant : 30 à 260 mmHg (StepBP, SureBP)
	Nouveau-né : 20 à 120 mmHg (StepBP)

Plage diastolique	Adulte : 20 à 220 mmHg (StepBP, SureBP)
	Enfant : 20 à 220 mmHg (StepBP, SureBP)
	Nouveau-né : 10 à 110 mmHg (StepBP)

Seuil de gonflage du brassard	Adulte : 160 mmHg (StepBP)
	Enfant : 140 mmHg (StepBP)
	Nouveau-né : 90 mmHg (StepBP)

Pression cible maximale	Adulte : 280 mmHg (StepBP, SureBP)
	Enfant : 280 mmHg (StepBP, SureBP)
	Nouveau-né : 130 mmHg (StepBP)

Spécifications PNI

Délai de détermination de la pression artérielle	Standard : 15 secondes Maximum : 150 secondes
Précision de pression artérielle	Atteint ou dépasse les normes ANSI.AAMI SP10:2002 en matière de précision de pression artérielle non invasive (erreur moyenne ± 5 mmHg, écart type 8 mmHg)
Plage de pression artérielle moyenne (PAM) La formule utilisée pour calculer la pression artérielle moyenne donne une valeur approximative.	Adulte : 23 à 230 mmHg (StepBP, SureBP) Enfant : 23 à 230 mmHg (StepBP, SureBP) Nouveau-né : 13 à 110 mmHg (StepBP)
Plage de fréquence de pouls (détermination de la pression artérielle)	Adulte : 30 à 200 bpm (StepBP, SureBP) Enfant : 30 à 200 bpm (StepBP, SureBP) Nouveau-né : 35 à 220 bpm (StepBP)
Précision de fréquence de pouls (détermination de la pression artérielle)	$\pm 5,0$ % (± 3 bpm)
Seuil de pression excessive	Adulte : 300 mmHg ± 15 mmHg Enfant : 300 mmHg ± 15 mmHg Nouveau-né : 150 mmHg maximum

Spécifications du module de température SureTemp Plus

Spécifications du module de température SureTemp Plus

Plage de température	26,7 °C à 43,3 °C (80 °C à 110 °F)
Précision d'étalonnage	$\pm 0,1$ °C ($\pm 0,2$ °F) (Mode direct)

Spécifications du thermomètre Braun ThermoScan Pro 6000

Spécifications du thermomètre Braun ThermoScan PRO 6000 (reportez-vous au mode d'emploi des Spécifications du thermomètre Braun ThermoScan Pro 6000 pour plus d'informations)

Plage de température	20 °C à 42,2 °C (68 °F à 108 °F)
Précision d'étalonnage	<ul style="list-style-type: none"> $\pm 0,2$ °C ($\pm 0,4$ °F) pour des températures comprises entre 35,5 et 42 °C (95,9 et 107,6 °F) $\pm 0,25$ °C ($\pm 0,5$ °F) pour des températures en dehors de cette plage
Résolution de l'affichage	0,1 °F ou °C

Spécifications de la SpO2

Reportez-vous au mode d'emploi du fabricant pour plus d'informations.



AVERTISSEMENT La précision d'un moniteur d'oxymètre de pouls ne peut pas être évaluée à l'aide de testeurs fonctionnels.

Bien que les testeurs fonctionnels puissent être pratiques pour vérifier le fonctionnement correct du capteur de l'oxymétrie de pouls, des câbles et du moniteur, ils ne fournissent pas des données permettant d'évaluer correctement la précision des mesures de SpO2 d'un système. L'évaluation complète de la précision des mesures de SpO2 nécessite, au minimum, de respecter les caractéristiques de longueur d'onde du capteur et de reproduire l'interaction optique complexe entre le capteur et les tissus du patient. Les testeurs actuels ne possèdent pas ces capacités. La précision des mesures de SpO2 ne peut être évaluée que in vivo en comparant les valeurs de l'oxymétrie de pouls aux mesures de SaO2 obtenues à partir de sang artériel échantillonné en même temps à l'aide d'un CO-oxymètre de laboratoire.

Remarque Pour plus d'informations sur les tests cliniques de SpO2, consultez le mode d'emploi du capteur fourni par le fabricant.

Remarque Reportez-vous au mode d'emploi du fabricant pour plus d'informations sur la précision.

Spécifications de la SpO2 (spécifications Masimo, reportez-vous aux notes de bas de page 1, 2, 3, 4, 5 et 6)

SpO2- Plage de mesure des performances	1 à 100 %
Spécifications de la Masimo SpO2	La précision est spécifiée lors d'une utilisation avec des moniteurs d'oxymétrie de pouls Masimo SET ou avec des modules d'oxymétrie de pouls sous licence Masimo SET utilisant des câbles patient série PC lorsque le mouvement est nul. Les chiffres présentent un écart type de ± 1 . Un écart type de plus ou moins 1 représente 68 % de la population.
Masimo SpO ₂ , sans mouvement	60 – 80 \pm 3 %, adultes/enfants/nourrissons 70 – 100 \pm 2 %, adultes/enfants/nourrissons ; \pm 3 %, nouveau-nés
Masimo SpO ₂ , avec mouvement	70 – 100 \pm 3 %, adultes/enfants/nourrissons/ nouveau-nés
Masimo SpO ₂ , faible perfusion	70 – 100 \pm 2 %, adultes/enfants/nourrissons/ nouveau-nés
Perfusion	0,02 % à 20 %
Fréquence du pouls Masimo, sans mouvement	25 – 240 \pm 3 bpm, adultes/enfants/nourrissons/ nouveau-nés
Fréquence du pouls Masimo, avec mouvement	25 – 240 \pm 5 bpm, adultes/enfants/nourrissons/ nouveau-nés

Spécifications de la SpO2 (spécifications Masimo, reportez-vous aux notes de bas de page 1, 2, 3, 4, 5 et 6)

Fréquence du pouls Masimo, faible perfusion	25 – 240 ± 3 bpm, adultes/enfants/nourrissons/ nouveau-nés
---	---

Fréquence de pouls	25 à 240 battements par minute (bpm) Aucun mouvement : ± 3 chiffres Mouvement : ± 5 chiffres
--------------------	--

Saturation	60 % à 70 % Adultes, nouveau-nés : ±3 chiffres
------------	---

Remarque La précision de saturation varie en fonction du type de capteur. Reportez-vous au *mode d'emploi* du fabricant pour plus d'informations.

Guide de précision du capteur Nellcor^{7,8}

La précision de la mesure de la SpO2 ne peut être évaluée que in vivo en comparant les valeurs de l'oxymètre de pouls aux mesures de la SpO2 obtenues à partir de sang artériel échantillonné en même temps à l'aide d'un CO-oxymètre de laboratoire. La précision de la SpO2 a été validée lors d'un test de ralentissement respiratoire réalisé par Covidien utilisant des mesures électroniques pour établir l'équivalence à l'appareil Nellcor N600x similaire. L'appareil similaire Nellcor N600x a été validé dans le cadre d'essais cliniques de ralentissement respiratoire sur des sujets humains.

Fréquence de pouls	25 à 240 battements par minute (bpm), ± 3 chiffres (sans mouvement)
--------------------	--

Saturation	70 % à 100 % Adulte, nouveau-né : ±3 chiffres Faible perfusion : 0,02 % à 20 % ±2 chiffres
------------	--

Remarque La précision de saturation varie en fonction du type de capteur.

Fréquence de pouls détectée	20 à 250 battements par minute (bpm) ±3 chiffres
-----------------------------	--

Guide de précision du capteur Nonin

Le test de la précision de la SpO2 est réalisé dans le cadre d'études menées sur l'hypoxie chez des sujets sains, non fumeurs, de peau claire à foncée, avec et sans mouvement, dans un laboratoire de recherche indépendant. La valeur mesurée de saturation artérielle de l'hémoglobine (SpO2) des capteurs est comparée à celle d'oxygène artériel de l'hémoglobine (SaO2), déterminée à partir d'échantillons sanguins analysés à l'aide d'un co-oxymètre de laboratoire. La précision des capteurs comparée à celles des échantillons du co-oxymètre a été mesurée sur une plage de SpO2 comprise entre 70 et 100 %. Les données de précision sont calculées à l'aide de la méthode des moindres carrés (valeur A_{rms}) pour tous les sujets, conformément à la norme ISO 9919:2005, relative aux spécifications des oxymètres de pouls en matière de précision.

Spécifications de la SpO2 (spécifications Masimo, reportez-vous aux notes de bas de page 1, 2, 3, 4, 5 et 6)

Perfusion	40 à 240 bpm. Adulte/enfant = +/- 3 chiffres ; nouveau-né = +/- 3 chiffres
-----------	---

Fréquence de pouls	18 à 321 battements par minute (bpm) Sans mouvement (18 à 300 bpm) : ±3 chiffres Avec mouvement (40 à 240 bpm) : ± 5 chiffres
--------------------	---

Saturation	70 % à 100 %	70 % à 100 %
------------	--------------	--------------

Remarque La précision de saturation varie en fonction du type de capteur.	Adultes/enfants	Nouveau-nés
	Aucun mouvement	Aucun mouvement
	Clip de doigt : ± 2 chiffres	Clip de doigt : ± 3 chiffres
	Flex : ± 3 chiffres	Flex : ± 3 chiffres
	Capteur doux : ± 2 chiffres	Capteur doux : N/A
	8000R : ± 3 chiffres	8000R : N/A
	8000 Q : ± 4 chiffres	8000 Q : N/A
	Mouvement	Mouvement
	Clip de doigt : ± 2 chiffres	Clip de doigt : ± 3 chiffres
	Flex : ± 3 chiffres	Flex : ± 4 chiffres
	Capteur doux : ± 3 chiffres	Capteur doux : ± 4 chiffres
	Faible perfusion	Faible perfusion
	Tous les capteurs : ± 2 chiffres	Tous les capteurs : ± 3 chiffres

¹ SpO2, la précision a été déterminée grâce à des tests réalisés sur des volontaires adultes en bonne santé, dans la plage de 60 à 100 % de SpO2, comparés à un oxymètre de pouls de laboratoire. La précision de la SpO2 a été déterminée sur 16 patients nouveau-nés admis en USIN, âgés de 7 à 135 jours, et pesant entre 0,5 et 4,25 kg. Soixante-dix-neuf (79) échantillons de données ont été collectés sur une plage de SaO2 de 70 à 100 %, avec un résultat de précision de la SpO2 de 2,9 %.

² Les capteurs Masimo ont été validés en matière de précision sans mouvement dans le cadre d'études menées sur le sang de volontaires adultes masculins et féminins, en bonne santé, présentant une pigmentation cutanée claire à foncée, dans le cadre d'études d'hypoxie induite, sur une plage de 70 % à 100 % de SpO2, comparées aux résultats émanant d'un oxymètre de pouls de laboratoire et d'un moniteur d'ECG. Cette variation est égale à plus ou moins un écart-type. Un écart-type de plus ou moins un représente 68 % de la population.

³ Les capteurs Masimo ont été validés en matière de précision avec mouvement dans le cadre d'études menées sur le sang de volontaires adultes masculins et féminins, en bonne santé, présentant une pigmentation cutanée claire à foncée, dans le cadre d'études d'hypoxie induite, sur une plage de SpO2 de 70 % à 100 %, comparées aux résultats émanant d'un CO-oxymètre de laboratoire et d'un moniteur d'ECG. Cette variation est égale à plus ou moins un écart-type, ce qui représente 68 % de la population.

⁴ La technologie Masimo SET a été validée pour la précision en cas de faible perfusion dans le cadre de tests en laboratoire, comparés à un simulateur Biotek Index 2 et au simulateur de Masimo, avec des puissances de signal supérieures à 0,02 %, et une vitesse de transmission supérieure à 5 % pour les saturations comprises entre 70 et 100 %. Cette variation est égale à plus ou moins un écart-type, ce qui représente 68 % de la population.

⁵ Les capteurs Masimo ont été validés pour la précision de la fréquence de pouls sur la plage de 25 à 240 bpm, dans le cadre de tests en laboratoire, comparés à un simulateur Biotek Index 2. Cette variation est égale à plus ou moins un écart-type, ce qui représente 68 % de la population.

⁶ Les substances suivantes sont susceptibles de perturber les mesures d'oxymétrie de pouls :

- Des niveaux élevés de méthémoglobine (MetHb) peuvent fausser les mesures de la SpO2
- Des niveaux élevés de carboxyhémoglobine (COHb) peuvent fausser les mesures de la SpO2
- Une anémie sévère peut fausser les mesures de SpO2
- Les colorants, ou toute substance contenant des colorants, qui modifient la pigmentation normale du sang peuvent fausser les mesures
- Des niveaux élevés de bilirubine totale peuvent fausser les mesures de la SpO2

⁷ Certains modèles de testeurs fonctionnels et de simulateurs de patient disponibles dans le commerce permettent de vérifier le bon fonctionnement des capteurs de l'oxymétrie de pouls Nellcor, des câbles et des moniteurs. Consultez le mode d'emploi du dispositif de test pour connaître les procédures spécifiques au modèle de testeur utilisé.

⁸ Bon nombre de testeurs fonctionnels et de simulateurs de patients ont été conçus pour interagir avec les courbes d'étalonnage attendues de l'oxymétrie de pouls et pourraient être utilisés avec les moniteurs et/ou capteurs Nellcor. Toutefois, tous ne sont pas adaptés pour être utilisés avec le système d'étalonnage numérique NellcorOXIMAX. Bien que ceci n'affecte pas l'utilisation du simulateur pour le contrôle des fonctionnalités du système, les valeurs SpO2 peuvent différer suivant le réglage du dispositif de test. Pour un moniteur qui fonctionne correctement, cette différence sera reproductible au fil du temps et d'un moniteur à un autre dans la plage des spécifications de performance du dispositif de test.

Spécifications en matière d'environnement

Température de fonctionnement	10 à 40 °C (50 à 104 °F)
Température de stockage	-10 à 50 °C (-4 à 122 °F)
Altitude de fonctionnement	-381 à 3 048 m
Humidité en fonctionnement	15 à 90 % sans condensation
Humidité de stockage	15 à 95 % sans condensation

Système radio du moniteur

Le système radio du moniteur fonctionne sur les réseaux 802.11.

Interface réseau sans fil	IEEE 802.11 a/b/g/n	
Fréquence	Bandes de fréquences 2,4 GHz	Bandes de fréquences 5 GHz
	2,4 GHz à 2,483 GHz	5,15 GHz à 5,35 GHz, 5,725 GHz à 5,825 GHz
Canaux	Canaux 2,4 GHz	5 GHz
	Jusqu'à 14 (3 sans superposition) ; variable en fonction des pays	Jusqu'à 23 sans superposition ; variable en fonction des pays
Authentification/chiffrement	Wireless Equivalent Privacy (WEP, algorithme RC4) ; accès protégé pour la Wi-Fi (WPA) ; IEEE 802.11i (WPA2) ; TKIP, algorithme RC4 ; AES, algorithme Rijndael ; mise à disposition de clé de chiffrement (Encryption Key Provisioning) ; statique (longueurs de 40 bits et 128 bits) ; PSK ; dynamique ; EAP-FAST ; EAP-TLS ; EAP-TTLS ; PEAP-GTC ¹ PEAP-MSCHAPv2 ; PEAP-TLS ;	
Antenne	Ethertronics WLAN_1000146	
Débit sans fil	802.11a (OFDM) : 6, 9, 12, 18, 24, 36, 48, 54 Mbps	
	802.11b (DSSS, CCK) : 1, 2, 5,5, 11 Mbps	
	802.11g (OFDM) : 6, 9, 12, 18, 24, 36, 48, 54 Mbps	
	802.11n (OFDM, HT20, MCS 0-7) : 6,5, 13, 19,5, 26, 39, 52, 58,5, 72,2 Mbps	
Approbations d'agence	États-Unis : FCC section 15.247 sous-section C, FCC section 15.407 sous-section E	
	Europe : Directive concernant l'équipement radio 2014/53/UE	
	Canada : (IC) Norme RSS-210. IC 3147A-WB45NBT pour appareils Wi-Fi, IC 3147A-BT800 pour appareils Bluetooth	
	Singapour : Modèle BT800. Fabriqué par Laird, conforme aux normes IDS	
Protocoles	UDP, DHCP, TCP/IP	
Protocoles de transfert des données	UDP/TCP/IP	
Puissance de sortie	39,81 mW (standard), en fonction du pays	
Normes IEEE auxiliaires	802.11d, 802.11e, 802.11h, 802.11i, 802.1X	

¹ Les mots de passe à usage unique ne sont pas pris en charge.

Pour garantir la conformité aux réglementations locales, vérifier que le pays d'installation du point d'accès correct est sélectionné. Ce produit peut être utilisé avec les restrictions suivantes :

Norvège - Ne s'applique pas à la zone géographique située dans un rayon de 20 km à partir du centre de Ny-Ålesund.

France – L'utilisation extérieure est limitée à 10 mW EIRP dans la bande comprise entre 2 454 et 2 483,5 MHz.

Remarque EIRP (Effective Isotropic Radiated Power - Puissance isotrope rayonnée équivalente).

Remarque Certains pays limitent l'utilisation des bandes 5 GHz. La radio 802.11a du moniteur utilise seulement les canaux indiqués par le point d'accès avec lequel la radio est associée. Le service informatique de l'hôpital doit donc configurer les points d'accès afin d'assurer le fonctionnement dans les domaines approuvés.

Module *Bluetooth*®

Catégorie	Fonction	Caractéristique
Spécification sans fil	Bluetooth	2.1 + EDR
	Fréquence	2,402 à 2,480 GHz
	Puissance de transmission maximale	Classe 1 +8 dBm à partir de l'antenne
	Sensibilité de réception	-89 dBm
	Plage	Environ 100 mètres
	Débit de données	Jusqu'à 3 Mbps (dans l'air)
Interface hôte	USB	USB 2.0 pleine vitesse
	GPIO	Quatre lignes configurables (1,8 V/3,3 V configurable par VDD_PADS)
Modes de fonctionnement	HCI	Host Controller Interface par USB
	Mode proxy HID	Appareil à interface humaine
EEPROM	2 fils	64 K bits
Co-existence	802.11 (WiFi)	Schémas CSR à trois fils pris en charge (Unity-3, Unity-3e et Unity+)
Tension d'alimentation	Alimentation	5 V ± 10 %
Consommation électrique	Courant	Mode inactif ~5 mA
		Transfert de fichier ~58 mA
Option d'antenne	Interne	Antenne en céramique multicouche avec jusqu'à 41 % d'efficacité
Physique	Dimensions	8,5 × 13 × 1,6 mm (module BT800)
		16 × 43 × 11 (dongle USB BT820)

Environnement	En fonctionnement	-30 °C à 85 °C
	Stockage	-40 °C à 85 °C
Divers	Sans plomb	Sans plomb et conforme RoHS
	Garantie	1 an
Homologations	Bluetooth	Sous-système de contrôleur approuvé
	FCC / IC / CE	Toutes les séries BT800

Options de configuration

Le moniteur est disponible dans différentes configurations. Pour connaître les options de mise à niveau disponibles pour chaque configuration présentée ci-dessous, reportez-vous au *Service manual (Manuel de maintenance)*.

Modèle	Description
7100	Base. Est équipé d'une connexion PNI, USB et Ethernet.
7300	Fonctionnalités identiques à celles du 7100. Inclut la technologie Bluetooth® sans fil
7400	Fonctionnalités identiques à celles du 7100. Inclut le module de SpO2 Masimo ou Nellcor.
7500	Fonctionnalités identiques à celles du 7400. Possibilité de module de SpO2 Masimo, Nellcor ou Nonin. WiFi intégrée.

Normes et conformité

Informations générales concernant la conformité et les normes

Le moniteur est conforme aux normes suivantes :

21 CFR sous-chapitre H – Appareils médicaux – FDA (Food and Drug Administration, Administration américaine des denrées alimentaires et des médicaments)
 2002 N° 236 – Australian Therapeutic Goods Act
 93/42/CE – Directive CEE relative aux dispositifs médicaux
 2007/47/CE – Amendement de la directive CEE relative aux dispositifs médicaux 2007
 94/62/CE – Directive CEE relative aux emballages et déchets d'emballages
 2002/96/CE – Directive CEE relative aux déchets d'équipements électriques et électroniques (DEEE)
 2006/66/CE – Directive CEE relative aux piles et accumulateurs
 SOR/98-282 – Canadian Medical Devices Regulation
 IATA DGR – International Air Transport Association Dangerous Goods Regulation
 Nations Unies ST/SG/AC.10/11 – Manuel d'épreuves et de critères, Partie III, Sous-section 38.3

ANSI/AAMI SP10

AS/NZS 3200.1.0¹

ASTM D 4332, E 1104

CAN/CSA C22.2 NO.601.1¹ CAN/CSA-C22.2 NO.60601-1-2, CSA Z9919

EN 1060-1, 1060-3, 1060-4²

EN/CEI 60601-1, 60601-1-2, 60601-1-8, 60601-2-30, 62304, 80601-2-30, 62366, 60601-1-6

EN/ISO 9919, 13485, 14971, 80601-2-56, 80601-2-61, 81060-2:2013

ISTA 2A

UL 60601-1¹



Directive 2002/96/CE-DEEE :

Élimination des déchets d'équipements électriques et électroniques non contaminés

¹ La norme est essentiellement la norme générale CEI 60601-1 plus les déviations nationales des pays listés.

² Tensiomètres non invasifs – Partie 1 : Exigences générales, Partie 3 : Exigences complémentaires concernant les systèmes électromécaniques de mesure de la pression sanguine, Partie 4 : Procédures pour déterminer la précision de l'ensemble du système des tensiomètres non invasifs automatiques.

Ce produit et ses accessoires doivent être mis au rebut conformément aux lois et réglementations locales en vigueur. Ne jetez pas ce produit avec les déchets ménagers non triés. Préparez ce produit pour une réutilisation ou une collecte séparée comme indiqué par la directive 2002/96/CE du Parlement européen et du Conseil de l'Union européenne relative à la mise au rebut d'équipements électriques et électroniques (DEEE). Cette directive ne s'applique pas si ce produit est contaminé.

Pour obtenir des informations plus spécifiques en ce qui concerne la mise au rebut ou la conformité, consultez le site www.welchallyn.com/weee ou contactez le service à la clientèle de Welch Allyn au +44 207 365 6780.

Informations réglementaires concernant la conformité radio

La procédure suivante vous permet d'accéder aux approbations réglementaires pour l'utilisation du module de l'émetteur :

- Appuyez sur **Settings (Paramètres)**.
- Saisissez le code des paramètres avancés. (Consultez la section « Paramètres avancés » du Manuel de dépannage.)
- Appuyez sur **Réseau**.

Federal Communications Commission (FCC - Commission fédérale des communications)

Cet appareil est conforme à la section 15 du règlement de la FCC. Son utilisation est soumise aux deux conditions suivantes :

- Cet appareil ne peut pas causer d'interférence dangereuse.
- Cet appareil doit accepter toute interférence reçue, y compris des interférences susceptibles d'entraîner son mauvais fonctionnement.

Ce matériel a été testé et trouvé conforme aux limites pour les appareils numériques de la classe B, suivant la section 15 du règlement de la FCC. Ces limites servent à fournir une protection raisonnable contre les interférences dangereuses dans un environnement résidentiel. Ce matériel génère, utilise des radiofréquences et peut émettre de l'énergie radioélectrique. S'il n'est pas installé et utilisé conformément aux instructions, il peut être la cause d'interférences dangereuses au niveau de la radiocommunication.

Toutefois, il n'existe aucune garantie que des interférences ne se produiront pas dans un cas particulier. Si le matériel est cause d'interférences dangereuses au niveau de la réception radio ou télévisée, ce qui peut être déterminé en éteignant et rallumant ce matériel, il est conseillé à l'utilisateur de tenter de corriger l'interférence par l'une ou plusieurs des mesures suivantes :

- Réorienter ou déplacer l'antenne réceptrice.
- Augmenter la distance entre le matériel et le récepteur.
- Connecter le matériel sur un circuit différent de celui auquel le récepteur est connecté.
- Consulter le revendeur ou un technicien radio/TV expérimenté pour une assistance.

L'utilisateur peut aussi trouver utile de consulter la brochure préparée par la Federal Communications Commission :

The Interference Handbook

Cette brochure est disponible auprès de l'U.S. Government Printing Office, Washington, D.C. 20402. Stock No. 004-000-0034504.

Welch Allyn n'est responsable d'aucun brouillage de radio ou télévision causé par une modification non autorisée des appareils inclus dans ce produit Welch Allyn, ou par la substitution ou le rattachement de câbles de connexion et de matériels autres que ceux spécifiés par Welch Allyn.

La correction du brouillage causé par de tels modifications, substitutions ou rattachements non autorisés est la responsabilité de l'utilisateur.

Normes d'émissions d'Industrie Canada (IC)

Avertissement relatif aux risques de rayonnement RF

L'utilisation d'antennes et de types d'antennes à gain supérieur non garantis avec ce produit est interdite. L'appareil ne doit pas être installé à proximité d'un autre émetteur.

Cet avertissement de sécurité est conforme aux limites d'exposition définies par la norme CNR-102 et relative aux fréquences radio.

Cet appareil est conforme à la norme CNR 210 d'Industrie Canada.

Son fonctionnement est soumis aux deux conditions suivantes : (1) il ne doit pas produire d'interférence et (2) l'appareil doit accepter toute interférence, même si cette interférence est susceptible de perturber son fonctionnement.

L'utilisation de ce dispositif est autorisée seulement aux conditions suivantes: (1) il ne doit pas produire de brouillage et (2) l'utilisateur du dispositif doit être prêt à accepter tout brouillage radioélectrique reçu, même si ce brouillage est susceptible de compromettre le fonctionnement du dispositif.

Cet appareil numérique de classe B est conforme à la norme canadienne ICES-003.

Cet appareil numérique de la classe B est conforme à la norme NMB-003 du Canada.

Union européenne

Czech	Welch Allyn tímto prohlašuje, že tento RLAN device je ve shodě se základními požadavky a dalšími příslušnými ustanoveními směrnice 2014/53/ES.
Danish	Undertegnede Welch Allyn erklærer herved, at følgende udstyr RLAN device overholder de væsentlige krav og øvrige relevante krav i direktiv 2014/53/EF
Dutch	Bij deze verklaart Welch Allyn dat deze RLAN device voldoet aan de essentiële eisen en aan de overige relevante bepalingen van Richtlijn 2014/53/EC.
English	Hereby, Welch Allyn, declares that this RLAN device is in compliance with the essential requirements and other relevant provisions of Directive 2014/53/EC.
Estonian	Käesolevaga kinnitab Welch Allyn seadme RLAN device vastavust direktiivi 2014/53/EÜ põhinõuetele ja nimetatud direktiivist tulenevatele teistele asjakohastele sätetele.
Finnish	Welch Allyn vakuuttaa täten että RLAN device tyyppinen laite on direktiivin 2014/53/EY oleellisten vaatimusten ja sitä koskevien direktiivin muiden ehtojen mukainen.

French	Par la présente, Welch Allyn déclare que ce RLAN device est conforme aux exigences essentielles et aux autres dispositions de la directive 2014/53/CE qui lui sont applicables
German	Hiermit erklärt Welch Allyn die Übereinstimmung des Gerätes RLAN device mit den grundlegenden Anforderungen und den anderen relevanten Festlegungen der Richtlinie 2014/53/EG. (Wien)
Greek	ΜΕ ΤΗΝ ΠΑΡΟΥΣΑ Welch Allyn ΔΗΛΩΝΕΙ ΟΤΙ RLAN device ΣΥΜΜΟΡΦΩΝΕΤΑΙ ΠΡΟΣ ΤΙΣ ΟΥΣΙΩΔΕΙΣ ΑΠΑΙΤΗΣΕΙΣ ΚΑΙ ΤΙΣ ΛΟΙΠΕΣ ΣΧΕΤΙΚΕΣ ΔΙΑΤΑΞΕΙΣ ΤΗΣ ΟΔΗΓΙΑΣ 2014/53/ΕΚ
Hungarian	Alulírott, Welch Allyn nyilatkozom, hogy a RLAN device megfelel a vonatkozó alapvető követelményeknek és az 2014/53/EC irányelv egyéb előírásainak.
Italian	Con la presente Welch Allyn dichiara che questo RLAN device è conforme ai requisiti essenziali ed alle altre disposizioni pertinenti stabilite dalla direttiva 2014/53/CE.
Latvian	Ar šo Welch Allyn deklarē, ka RLAN device atbilst Direktīvas 2014/53/EK būtiskajām prasībām un citiem ar to saistītajiem noteikumiem.
Lithuanian	Šiuo Welch Allyn deklaruoją, kad šis RLAN device atitinka esminius reikalavimus ir kitas 2014/53/EB Direktyvos nuostatas.
Malti	Hawnhekk, Welch Allyn, jiddikjara li dan RLAN device jikkonforma mal-htigijiet essenzjali u ma provvedimenti oħrajn relevanti li hemm fid-Dirrettiva 2014/53/EC
Portuguese	Welch Allyn declara que este RLAN device está conforme com os requisitos essenciais e outras disposições da Directiva 2014/53/CE.
Slovak	Welch Allyn týmto vyhlasuje, že RLAN device spĺňa základné požiadavky a všetky príslušné ustanovenia Smernice 2014/53/ES.
Slovene	Šiuo Welch Allyn deklaruoją, kad šis RLAN device atitinka esminius reikalavimus ir kitas 2014/53/EB Direktyvos nuostatas.
Spanish	Por medio de la presente Welch Allyn declara que el RLAN device cumple con los requisitos esenciales y cualesquiera otras disposiciones aplicables o exigibles de la Directiva 2014/53/CE
Swedish	Härmed intygar Welch Allyn att denna RLAN device står i överensstämmelse med de väsentliga egenskapskrav och övriga relevanta bestämmelser som framgår av direktiv 2014/53/EG.

Conformité radio internationale

Argentina	Autoridad Federal de las Tecnologías de la Información y las Comunicaciones (AFTIC)	Contiene Modulo CNC I.D. C-14141
Brazil	Agência Nacional de Telecomunicações (ANATEL)	 <small>MODELO VIBRNET 1130-15-8547</small>
		“Este equipamento opera em caráter secundário, isto é, não tem direito a proteção contra interferência prejudicial, mesmo de estações do mesmo tipo, e não pode causar interferência a sistemas operando em caráter primário.”

Mexico	Instituto Federal de Telecomunicaciones (Federal Telecommunications Institute—IFETEL)	This product contains an Approved module, Model No. WB45NBT, IFETEL No. RCPLAWB14-2006	
Singapore	Infocomm Development Authority of Singapore (IDA) 新加坡资讯通信发展管理局	Modèle BT800. Fabriqué par Laird. Conforme aux normes IDS	
Afrique du Sud	Independent Communications Authority of South Africa		TA2016/2122
South Korea	Korea Communications Commission (대한민국 방송통신위원회) - KCC	Class A Equipment (Industrial Broadcasting & Communication Equipment) A급 기기 (업무용 방송통신기자재) 	This equipment is Industrial (Class A) electromagnetic wave suitability equipment and seller or user should take notice of it, and this equipment is to be used in the places except for home. 이 기기는 업무용(A급) 전자파적합기기로서 판매자 또는 사용자는 이 점을 주의하시기 바라며, 가정외의 지역에서 사용하는 것을 목적으로 합니다.
Taiwan	National Communications Commission (國家通訊傳播委員會) NCC		低功率電波輻射性電機管理辦法 第十二條 經型式認證合格之低功率射頻電機，非經許可，公司、商號或使用者均不得擅自變更頻率、加大功率或變更原設計之特性及功能。 第十四條 低功率射頻電機之使用不得影響飛航安全及干擾合法通信；經發現有干擾現象時，應立即停用，並改善至無干擾時方得繼續使用。

Recommandations et déclaration du fabricant

Conformité CEM

Des précautions spéciales relatives à la compatibilité électromagnétique (CEM) doivent être prises pour tout le matériel électrique médical. Cet appareil est conforme à la norme CEI EN 60601-1-2:2007.

- Tout équipement électrique médical doit être installé et mis en service en conformité avec les informations CEM fournies dans ce *Mode d'emploi*.
- Le matériel de communication RF portable et mobile peut affecter le comportement du matériel électrique médical.

Le moniteur est conforme à toutes les normes applicables et requises relatives aux interférences électromagnétiques.

- En principe, il n'affecte pas les appareils et le matériel avoisinants.
- En général, il n'est pas affecté par les appareils et le matériel avoisinants.
- Il n'est pas prudent d'utiliser le moniteur à proximité d'équipements chirurgicaux à haute fréquence.
- De même, il convient d'éviter de l'utiliser à proximité d'autres équipements.

Informations relatives aux émissions et à l'immunité

Émissions électromagnétiques

Le moniteur est conçu pour être utilisé dans les environnements électromagnétiques spécifiés ci-après. Le client ou l'utilisateur du moniteur doit s'assurer qu'il est utilisé dans un tel environnement.

Tests d'émissions	Conformité	Environnement électromagnétique – Recommandations
Émissions RF CISPR 11	Groupe 1	Le moniteur utilise l'énergie radiofréquence uniquement pour son fonctionnement interne. Par conséquent, ses émissions RF sont très faibles et peu susceptibles de causer des interférences avec les matériels électroniques situés à proximité.
Émissions RF CISPR 11	Classe B	Le CMS peut être utilisé dans tous les établissements, y compris les établissements domestiques et ceux directement raccordés au réseau

Émissions électromagnétiques

Émissions harmoniques CEI 61000-3-2	Classe A	d'alimentation public à basse tension qui alimente les bâtiments utilisés à des fins domestiques.	 AVERTISSEMENT Ce matériel/système est conçu pour être utilisé par des professionnels des soins de santé uniquement. Cet équipement/système peut causer des interférence radio ou peut déranger le fonctionnement d'un équipement à proximité ^a . Il peut être nécessaire de prendre des mesures afin de limiter ce phénomène en réorientant ou en déplaçant le moniteur, ou encore en isolant l'endroit.
Émissions de fluctuations/oscillations de tension CEI 61000-3-3	Conforme		

^a Le moniteur est doté d'un émetteur OFDM (multiplexage par répartition orthogonale de la fréquence) de 5 GHz ou d'un émetteur à modulation à spectre étalé à sauts de fréquences de 2,4 GHz pour la communication sans fil. La radio est utilisée en accord avec les exigences de plusieurs agences, dont les directives FCC 47 CFR 15.247 et R&TTE (1995/5/EC). L'émetteur est exclu des normes de compatibilité électromagnétique (CEM) 60601-1-2, mais il convient d'en tenir compte en cas de problème éventuel d'interférences entre cet appareil et d'autres dispositifs.

Immunité électromagnétique

Le moniteur est conçu pour être utilisé dans les environnements électromagnétiques spécifiés ci-après. Le client ou l'utilisateur du moniteur doit s'assurer qu'il est utilisé dans un tel environnement.

Test d'immunité	CEI 60601 Niveau de test	Niveau de conformité	Environnement électromagnétique - Recommandations
Décharge électrostatique (ESD) CEI 61000-4-2	± 6 kV contact ± 8 kV air	±6 kV contact ± 8 kV air	Les sols doivent être en bois, en béton ou en tuile céramique. Si les sols sont recouverts d'un matériau synthétique, l'humidité relative doit être d'au moins 30 %.
Transitoires/salves rapides électriques CEI 61000-4-4	±2 kV pour les lignes d'alimentation ±1 kV pour les lignes d'entrée/de sortie	±2 kV pour les lignes d'alimentation ±1 kV pour les lignes d'entrée/de sortie	La qualité de l'alimentation secteur doit être celle d'un environnement hospitalier ou commercial type.
Surtension CEI 61000-4-5	Mode différentiel ± 1 kV Mode commun ± 2 kV	Mode différentiel ± 1 kV Mode commun ± 2 kV	La qualité de l'alimentation secteur doit être celle d'un environnement hospitalier ou commercial type.
Baisses de tension, interruptions dues à un court-circuit et variations de tension sur les lignes d'entrée d'alimentation électrique CEI 61000-4-11	baisse de plus de 95 % en 0,5 cycle baisse de 60 % en 5 cycles baisse de 30 % sur 25 cycles baisse de plus de 95 % en 5 secondes	baisse de plus de 95 % en 0,5 cycle baisse de 60 % en 5 cycles baisse de 30 % sur 25 cycles baisse de plus de 95 % en 5 secondes	La qualité de l'alimentation secteur doit être celle d'un environnement hospitalier ou commercial type. Si l'utilisateur du moniteur a besoin que le dispositif continue à fonctionner en cas de coupure de courant, il est recommandé d'alimenter le moniteur par une batterie ou un onduleur.

Immunité électromagnétique

Le moniteur est conçu pour être utilisé dans les environnements électromagnétiques spécifiés ci-après. Le client ou l'utilisateur du moniteur doit s'assurer qu'il est utilisé dans un tel environnement.

Immunité électromagnétique

Test d'immunité	Niveau du test CEI 60601	Niveau de conformité	Environnement électromagnétique - Recommandations
			Le matériel de communication RF portable et mobile ne doit pas être utilisé à une distance d'aucune partie du moniteur, dont les câbles, inférieure à celle recommandée, calculée à partir de l'équation applicable à la fréquence de l'émetteur.
Distance recommandée			
RF par conduction CEI 61000-4-6	3 Vrms 150 kHz à 80 MHz	3 Vrms	$d = (1,17) \sqrt{P}$
RF par rayonnement CEI 61000-4-3	3 V/m 80 MHz à 1 GHz	3 V/m	$d = (1,17) \sqrt{P}$ 80 à 800 MHz

$$d = (2,33) \sqrt{P} \text{ entre 800 MHz et 2,5 GHz}$$

où P correspond à la tension d'alimentation de sortie maximum de l'émetteur en watts (W) et d correspond à la distance recommandée en mètres (m). L'intensité des champs d'un émetteur RF fixe, déterminée par une expertise électromagnétique du site^a, doit être inférieure aux niveaux de conformité dans chaque plage de fréquences^b. Des interférences peut se produire à proximité du matériel marqué par le symbole suivant :



Remarque 1 : à 80 MHz et 800 MHz, la plage de fréquence la plus élevée s'applique.

Remarque 2 : il est possible que ces recommandations ne s'appliquent pas à toutes les situations. La propagation électromagnétique est affectée par l'absorption et la réflexion des structures, des objets et des personnes.

^aLes intensités de champs issues des émetteurs fixes, comme les stations de base pour les téléphones mobiles (cellulaires/sans fil) et les installations radio mobiles, les radioamateurs, les émissions de radio AM et FM et la télédiffusion ne peuvent pas être prévues de façon théorique avec précision. Pour évaluer l'environnement électromagnétique dû à des émetteurs RF fixes, une étude de site électromagnétique doit être envisagée. Si l'intensité de champ mesurée sur le site sur lequel le moniteur est utilisé dépasse le niveau de conformité RF applicable ci-dessus, le moniteur doit être surveillé afin de vérifier qu'il fonctionne normalement. En cas d'anomalie, il peut s'avérer nécessaire de prendre d'autres mesures, par exemple de réorienter ou de déplacer le moniteur.

^bSur la plage de fréquence comprise entre 150 kHz et 80 MHz, les intensités de champs doivent être inférieures à 3 V/m.

Distances recommandées entre le matériel de communication RF portable et mobile et le moniteur

Le moniteur est conçu pour une utilisation dans un environnement électromagnétique dans lequel les perturbations RF par rayonnement sont contrôlées. Le client ou l'utilisateur du moniteur peut contribuer à empêcher des interférences électromagnétiques en maintenant une distance minimum entre le matériel de communication RF portable et mobile

Distances recommandées entre le matériel de communication RF portable et mobile et le moniteur

(émetteurs) et le moniteur, comme recommandé ci-dessous, conformément à la puissance de sortie maximum du matériel de communication.

Puissance de sortie nominale maximum de l'émetteur (W)	Distance de séparation conformément à la fréquence de l'émetteur (m)		
	150 kHz et 80 MHz $d = (1,17) \sqrt{P}$	entre 80 et 800 MHz $d = (1,17) \sqrt{P}$	entre 800 MHz et 2,5 GHz $d = (2,23) \sqrt{P}$
0,01	0,11667	0,11667	0,23333
0,1	0,36894	0,36894	0,73785
1	1,1667	1,1667	2,3333
10	3,6894	3,6894	7,3785
100	11,667	11,667	23,3333

Pour les émetteurs réglés sur une puissance de sortie maximum non répertoriée ci-dessus, la distance recommandée d en mètres (m) peut être estimée en utilisant l'équation applicable à la fréquence de l'émetteur, où P correspond à la valeur de puissance de sortie maximum de l'émetteur en watts (W) selon le fabricant de l'émetteur.

Remarque 1 : à 80 et 800 MHz, la distance pour la plage de fréquence la plus élevée s'applique.

Remarque 2 : il est possible que ces recommandations ne s'appliquent pas à toutes les situations. La propagation électromagnétique est affectée par l'absorption et la réflexion des structures, des objets et des personnes.

Annexes

Accessoires agréés

Les tableaux suivants répertorient les accessoires et pièces appliquées du moniteur agréés. Pour plus d'informations sur les options, mises à niveau et licences, consultez le manuel de dépannage.



AVERTISSEMENT Utilisez toujours les accessoires et les pièces appliquées agréés par Welch Allyn, et conformément au mode d'emploi du fabricant. L'utilisation d'accessoires non agréés avec le moniteur ou les pièces appliquées peut affecter la sécurité du patient et de l'utilisateur, mais aussi compromettre les performances et la précision du produit, et entraîner l'annulation de sa garantie.

Accessoires

Accessoires de pression artérielle (sans latex)

Numéro de référence	Modèle	Description
4500-34	PA	TUBULURE DE PA SUREBP AVEC FPORT, 1,5 M
4500-35	PA	TUBULURE DE PA SUREBP AVEC FPORT, 3 M
6000-30	PA	Tuyau du tensiomètre 1 tube (1,5 m)
6000-31	PA	Tuyau du tensiomètre 1 tube (3 m)
7000-33	PA	Tuyau du tensiomètre nouveau-né (3 m)
5200-08		Connecteur d'étalonnage en T

Oxymétrie de pouls Masimo (à utiliser avec les dispositifs SpO2)

Numéro de référence	Modèle	Description
LNC-4	LNCS	Câble 4' avec connecteur MINID
LNC-10	LNCS	Câble 10' avec connecteur MINID

Oxymétrie de pouls Nellcor

Numéro de référence	Modèle	Description
DS-100A	OxiMax	Transducteur d'oxygène pour adulte Durasensor
DOC-10	OxiMax	Câble d'extension (3 m)
DOC-8	OxiMax	Câble d'extension (2,4 m)
DOC-4	OxiMax	Câble d'extension (1,2 m)

Oxymétrie de pouls Nonin

Numéro de référence	Modèle	Description
6083-001		Câble d'extension Nonin de 1 m
6083-003		Câble d'extension Nonin de 3 m

Thermométrie SureTemp Plus

Numéro de référence	Description
02895-000	Kit sonde orale et puits de sonde (2,7 m)
02895-100	Kit sonde rectale et puits de sonde (2,7 m)
02894-0000	Puits de sonde orale (bleu)
02894-1000	Puits de sonde rectale (rouge)
06138-000	Clé d'étalonnage de température
01802-110	Testeur d'étalonnage 9600 Plus

Thermomètre et base-support accessoire Braun ThermoScan PRO 6000

Numéro de référence	Description
106201	Attache Pro 6000 avec cordon de 1,8 m
106204	Attache Pro 6000 avec cordon de 2,7 m
106205	Trappe de batterie Pro 6000
104894	Batterie rechargeable Pro 6000
105804	Thermomètre Braun PRO 6000 DFU CD

Options de montage

Numéro de référence	Description
7000-APM	APM (Accessory Power Management) — socle mobile de rangement avec corbeille et panier
7000-MWS	Surface de travail mobile — support mobile organisé, avec surface de travail et corbeilles
7000-MS3	Socle mobile Connex Spot Classic, MS3

Articles divers

Numéro de référence	Description
104894	Batterie rechargeable Pro 6000
106275	Câble USB pour connexion filaire
718584	Attache Pro 6000 avec cordon de 2,7 m
7000-APM	Socle de gestion de l'alimentation accessoire Connex Spot
7000-MWS	Surface de travail mobile — support mobile organisé, avec surface de travail et corbeilles
7000-MS3	Socle mobile Connex Spot Classic MS3
BATT99	Batterie lithium-ion 9 cellules – Autonomie étendue
PWCD-B	Cordon d'alimentation B, Amérique du Nord
PWCD-2	Cordon d'alimentation 2, Europe
PWCD-A	Cordon d'alimentation A, Danemark
PWCD-5	Cordon d'alimentation 5, Suisse
PWCD-4	Cordon d'alimentation 4, Royaume-Uni
PWCD-6	Cordon d'alimentation 6, Australie/Nouvelle-Zélande
PWCD-66	Cordon d'alimentation 6, Australie/Nouvelle-Zélande - Orange
PWCD-C	Cordon d'alimentation C, Chine
PWCD-G	Cordon d'alimentation G, Argentine
PWCD-7	Cordon d'alimentation 7, Afrique du Sud
PWCD-N	Cordon d'alimentation N, Inde
PWCD-3	Cordon d'alimentation 3, Israël

Numéro de référence	Description
PWCD-Y	Cordon d'alimentation Y, Italie
PWCD-K	Cordon d'alimentation K, Corée du Sud
PWCD-T	Cordon d'alimentation T, Taïwan
PWCD-P	Cordon d'alimentation P, Thaïlande
PWCD-Z	Cordon d'alimentation Z, Brésil
6000-NC	Câble d'appel infirmier
7000-916HS	Lecteur Jadak 2D
7000-916HSR	Lecteur Jadak 2D/RFID
7000-BOX	Conditionnement Connex Spot (jeu de boîtes vides)
660-0321-00	Cordon de raccordement, 1,27 m
660-0320-00	Cordon de raccordement, 2,54 m
660-0138-00	Cordon de raccordement, 12,7 cm
6000-50	Clé USB de configuration VSM 6000
7000-PS	Alimentation secteur 35 Watts Connex Spot
4600-90E	Précision de la PA, carte de variabilité

Service

Numéro de référence	Description
S1-CSM	CSM, programme complet de partenariat, 1 an
S1-CSM-2	CSM, programme complet de partenariat, 2 ans
S1-CSM-5	CSM, programme complet de partenariat, 5 ans
S1-CSM-C	CSM, programme complet de partenariat, 1 an + étalonnage
S1-CSM-2C	CSM, programme complet de partenariat, 2 ans + étalonnage
S1-CSM-5C	CSM, programme complet de partenariat, 5 ans + étalonnage
S2-CSM	CSM, programme de partenariat Biomed, 1 an
S2-CSM-2	CSM, programme de partenariat Biomed, 2 ans
S2-CSM-5	CSM, programme de partenariat Biomed, 5 ans
S4-CSM	CSM, extension de garantie, 1 an

Numéro de référence	Description
S4-CSM-2	CSM, extension de garantie, 2 ans
S4-CSM-5	CSM, extension de garantie, 5 ans

Littérature/Documentation

Numéro de référence	Description
7000-DFU-CD	Kit CD Connex Spot (Mode d'emploi et cartes de référence rapide)

Pièces appliquées

Brassards FlexiPort

Numéro de référence	Modèle	Description
Neo-1-1		Neo 1 avec nouveau raccord
Neo-2-1		Neo 2 avec nouveau raccord
Neo-3-1		Neo 3 avec nouveau raccord
Neo-4-1		Neo 4 avec nouveau raccord
Neo-5-1		Neo 5 avec nouveau raccord
Reuse-06	Réutilisable	BRASSARD, Welch Allyn, RÉUTILISABLE, NOURRISSON DE PETITE TAILLE
Reuse-07	Réutilisable	BRASSARD, Welch Allyn, RÉUTILISABLE, NOURRISSON
Reuse-08	Réutilisable	BRASSARD, Welch Allyn, RÉUTILISABLE, ENFANT DE PETITE TAILLE
Reuse-09	Réutilisable	BRASSARD, Welch Allyn, RÉUTILISABLE, ENFANT
Reuse-10	Réutilisable	BRASSARD, Welch Allyn, RÉUTILISABLE, ADULTE DE PETITE TAILLE
Reuse-11	Réutilisable	BRASSARD, Welch Allyn, RÉUTILISABLE, ADULTE
Reuse-11L	Réutilisable	BRASSARD, Welch Allyn, RÉUTILISABLE, ADULTE, LONG
Reuse-12	Réutilisable	BRASSARD, Welch Allyn, RÉUTILISABLE, ADULTE, LARGE

Numéro de référence	Modèle	Description
Reuse-12L	Réutilisable	BRASSARD, Welch Allyn, RÉUTILISABLE, ADULTE, LARGE, LONG
Reuse-13	Réutilisable	BRASSARD, Welch Allyn, RÉUTILISABLE, CUISSE
Soft-06	Jetable	BRASSARD, Welch Allyn, NOURRISSON DE PETITE TAILLE
Soft-07	Jetable	BRASSARD, Welch Allyn, NOURRISSON
Soft-08	Jetable	BRASSARD, Welch Allyn, ENFANT DE PETITE TAILLE
Soft-09	Jetable	BRASSARD, Welch Allyn, ENFANT
Soft-10	Jetable	BRASSARD, Welch Allyn, ADULTE DE PETITE TAILLE
Soft-11	Jetable	BRASSARD, Welch Allyn, ADULTE
Soft-11L	Jetable	BRASSARD, Welch Allyn, ADULTE, LONG
Soft-12	Jetable	BRASSARD, Welch Allyn, ADULTE, LARGE
Soft-12L	Jetable	BRASSARD, Welch Allyn, ADULTE, LARGE, LONG
Soft-13	Jetable	BRASSARD, Welch Allyn, CUISSE
ECOCUFF-09	Jetable	EcoCuff, enfant, 1 521 cm
ECOCUFF-10	Jetable	EcoCuff, adulte de petite taille, 2 028 cm
ECOCUFF-11	Jetable	EcoCuff, adulte, 2 738 cm
ECOCUFF-12	Jetable	EcoCuff, adulte de grande taille, 3 345 cm
ECOCUFF-MLT	Jetable	ECOCUFF, MULTI-PACK

Oxymétrie de pouls Masimo (à utiliser avec les dispositifs SpO2)

Numéro de référence	Modèle	Description
LNCS-DCI	LNCS	Capteur doigt réutilisable - Adulte
LNCS-DCIP	LNCS	Capteur doigt réutilisable - Enfant
LNCS-ADTX	LNCS	Capteur doigt adhésif jetable - Adulte (20 par boîte)
LNCS-PDTX	LNCS	Capteur doigt adhésif jetable - Enfant (20 par boîte)

Numéro de référence	Modèle	Description
LNCS-YI	LNCS	Capteur multisite réutilisable (1 capteur, 6 attaches adhésives)
LNCS-TC-I	LNCS	Capteur oreille réutilisable
LNCS-Neo-L-3	LNCS	Capteur doigt adhésif jetable – Nouveau-né/Adulte (20 par boîte)
Neo-Wrap-RP	LNCS	Attaches de remplacement pour adhésifs nouveau-né (100 par boîte)
LNCS-Inf-3	LNCS	Capteur doigt adhésif jetable - Nourrisson (20 par boîte)
Inf-Wrap-RP	LNCS	Attaches de remplacement pour adhésifs nourrisson (100 par boîte)
YI-AD	LNCS	Attache adhésive multisite adulte/enfant/nouveau-né pour capteur YI (100 par boîte)
YI-FM	LNCS	Attache mousse multisite adulte/enfant/nouveau-né pour capteur YI (12 par boîte)

Oxymétrie de pouls Nellcor

Numéro de référence	Modèle	Description
DS-100A	OxiMax	Transducteur d'oxygène pour adulte Durasensor
D-YS	OxiMax	Dura-Y- Transducteur d'oxygène (1 capteur, 40 attaches)
D-YSE	OxiMax	Clip d'oreille (utiliser avec capteur Dura-Y)
D-YSPD	OxiMax	PediCheck- Vérification ponctuelle enfant (utiliser avec capteur Dura-Y)
MAX-AI	OxiMax	OxiMax- Capteur adulte (utilisation unique, boîte de 24)
MAX-PI	OxiMax	OxiMax- Capteur enfant (utilisation unique, boîte de 24)
MAX-II	OxiMax	OxiMax- Capteur nourrisson (utilisation unique, boîte de 24)
OXI-A/N	OxiMax	Oxiband- Transducteur adulte/nouveau-né (1 capteur, 50 attaches)
OXI-P/I	OxiMax	Transducteur enfant/nourrisson Oxiband (1 capteur, 50 attaches)

Oxymétrie de pouls Nonin

Numéro de référence	Description
3278-010	8000AP CAPTEUR NONIN SPO2, ADULTE, 2 m
2360-010	8000AP CAPTEUR NONIN SPO2, ENFANT, 2 m
0741-000	8000J CAPTEURS NONIN FLEX, ADULTE, AVEC 25 ATTACHES
4097-000	8000JFW ATTACHES DE RECHANGE NONIN, ADULTE, 25/PAQUET
0740-000	8008J CAPTEUR NONIN FLEX, NOURRISSON, AVEC 25 ATTACHES
4774-000	8008JFW ATTACHES DE RECHANGE NONIN, NOURRISSON, 25/PAQUET
0739-000	8001J CAPTEUR NONIN FLEX, NOUVEAU-NÉ, AVEC 25 ATTACHES
4777-000	8008JFW ATTACHES DE RECHANGE NONIN, NOUVEAU-NÉ, 25/PAQUET
7426-001	6000CA CAPTEUR EN TISSU NONIN, ADULTE, JETABLE 24/BOÎTE
7426-002	6000CP CAPTEUR EN TISSU NONIN, ENFANT, JETABLE 24/BOÎTE
7426-003	6000CI CAPTEUR EN TISSU NONIN, NOURRISSON, JETABLE 24/BOÎTE
7426-004	6000CN CAPTEUR EN TISSU NONIN, NOUVEAU-NÉ, JETABLE 24/BOÎTE

Thermométrie Braun

Numéro de référence	Description
06000-005	Embouts de sonde jetables (5 000 embouts, 200 par boîte)
06000-801	Embouts de sonde jetables (800 embouts, 200 par boîte)
06000-800	Embouts de sonde jetables (800 embouts, 200 par boîte)

Thermométrie SureTemp Plus

Numéro de référence	Description
02895-000	Kit sonde orale et puits de sonde (2,7 m)
02895-100	Kit sonde rectale et puits de sonde (2,7 m)
05031-101	Embouts de sonde jetables SureTemp Plus (1 000 embouts, 25 par boîte)

Numéro de référence	Description
05031-110	Embouts de sonde jetables SureTemp Plus (10 000 embouts, 25 par boîte)

Garantie

Welch Allyn garantit que le produit ne contient aucun défaut de pièce et main-d'œuvre et qu'il fonctionne conformément aux spécifications du fabricant pour une période de deux ans à compter de la date d'achat auprès de Welch Allyn ou de ses distributeurs ou vendeurs agréés.

La période de garantie débute le jour de l'achat. La date d'achat est : 1) la date d'expédition mentionnée sur la facture si le produit a été acheté directement auprès de Welch Allyn, 2) la date mentionnée lors de l'enregistrement du produit, 3) la date d'achat du produit auprès d'un distributeur Welch Allyn agréé, dûment documentée via un reçu dudit distributeur.

Cette garantie ne couvre pas les dommages suivants : 1) mauvaise manipulation en cours d'expédition, 2) utilisation ou maintenance contraire aux instructions étiquetées, 3) altération ou réparation par toute personne non autorisée par Welch Allyn et 4) accidents.

La garantie du produit est également soumise aux termes et conditions suivants : Les accessoires ne sont pas couverts par la garantie. Reportez-vous aux indications d'utilisation fournies avec chaque accessoire pour connaître les informations relatives à la garantie.

Les frais d'expédition pour retourner un appareil défectueux à un centre de service Welch Allyn ne sont pas inclus.

Un numéro de notification de dépannage doit être obtenu auprès de Welch Allyn avant de retourner des produits ou accessoires à l'un des centres de service Welch Allyn désignés pour réparation. Pour obtenir un numéro de notification de dépannage, contactez le support technique Welch Allyn.

CETTE GARANTIE REMPLACE TOUTE AUTRE GARANTIE, EXPRESSE OU IMPLICITE, Y COMPRIS, MAIS SANS S'Y LIMITER, LES GARANTIES IMPLICITES DE QUALITÉ MARCHANDE ET D'ADÉQUATION À UNE FONCTION PARTICULIÈRE. L'OBLIGATION DE WELCH ALLYN EN VERTU DE LA PRÉSENTE GARANTIE SE LIMITE À LA RÉPARATION OU AU REMPLACEMENT DES PRODUITS DÉFECTUEUX. WELCH ALLYN NE PEUT ÊTRE TENUE POUR RESPONSABLE D'AUCUN DOMMAGE INDIRECT OU CONSÉCUTIF ISSU D'UN DÉFAUT COUVERT PAR LA GARANTIE.

